

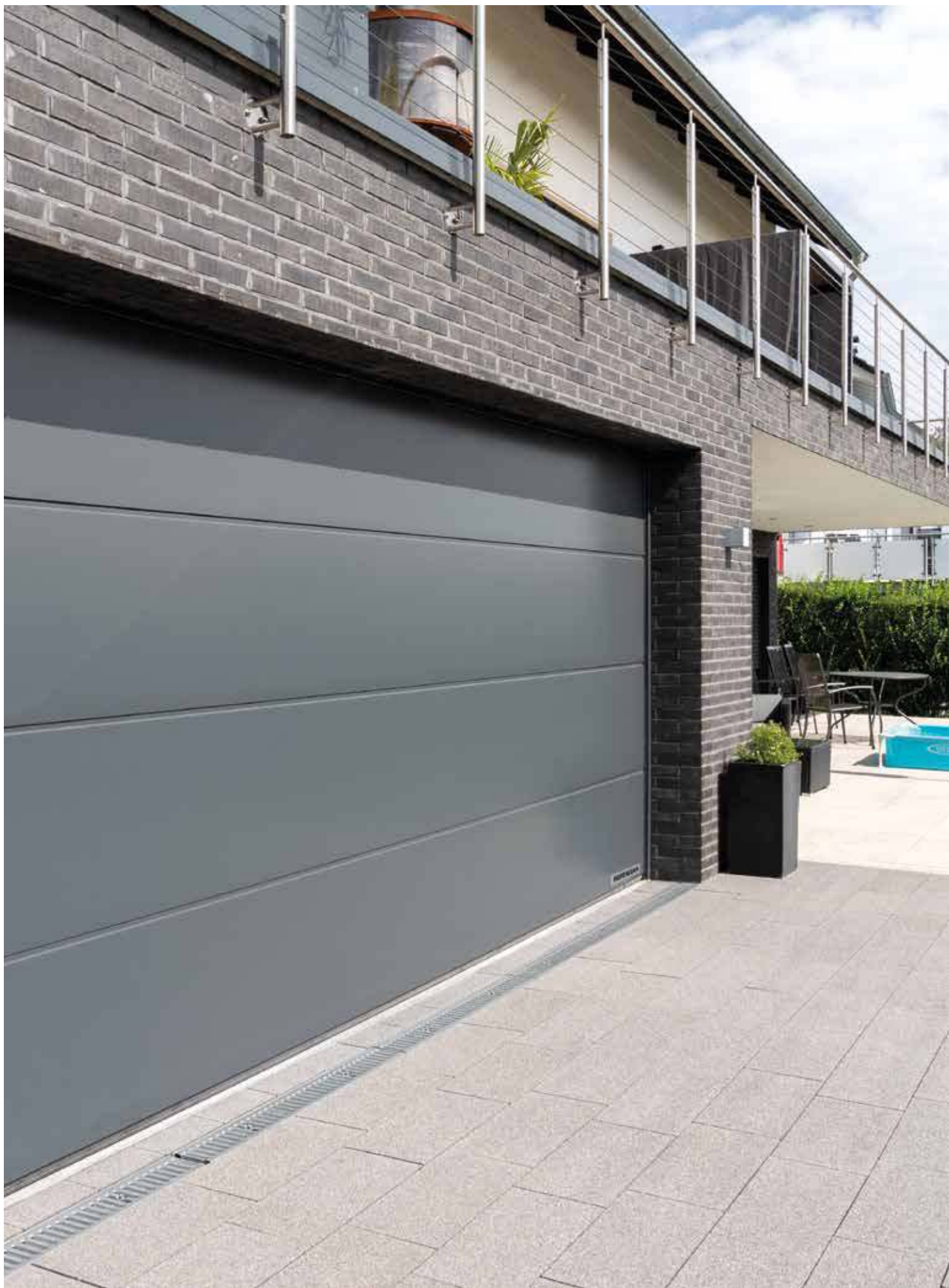

# GARAGEN-SEKTIONALTORE

**NEU.** MatchColor Vorzugsfarben ansichtsgleich zu Hörmann Haus- und Eingangstüren

**HÖRMANN**







4

Gute Gründe  
für Hörmann  
Sektionaltore.



14

Tormotive.  
Inspirationen.



48

Design.  
Ausstattung.  
Zubehör.

# Verantwortung seit Generationen

Das Familienunternehmen Hörmann blickt auf über 85 Jahre Erfahrung als Bauelementespezialist zurück. Das verpflichtet gegenüber aktuellen und zukünftigen Generationen. Gerade deswegen spielt die ökologische Verantwortung für uns eine so wichtige Rolle. Dafür entwickeln wir innovative Lösungen für nachhaltige Produkte und einen intelligenten Umweltschutz.





## „EINEN GUTEN NAMEN MUSS MAN SICH ERARBEITEN.“

August Hörmann

Ganz im Sinn des Firmengründers ist die Marke Hörmann ein echtes Qualitätsversprechen und zählt mit über 20 Millionen verkaufter Tore und Antriebe zu den erfolgreichsten Anbietern Europas. Durch das flächendeckende internationale Vertriebs- und Servicenetz versteht sich Hörmann als Ihr starker Partner für hochwertige Bauelemente.

**ZUKUNFT IM BLICK.** Hörmann geht mit gutem Beispiel voran. Deswegen decken wir unseren Strombedarf in Deutschland zu 100 % aus Ökostrom. Zusammen mit einem intelligenten und zertifizierten Energiemanagement-System, dem CO<sub>2</sub>-neutralen Postversand sowie dem Recycling von Wertstoffen werden jährlich über 60000 Tonnen CO<sub>2</sub> eingespart. Zusätzlich kompensieren wir über 100000 Tonnen CO<sub>2</sub> mit der Förderung von Windenergie- und Aufforstungsprojekten in Kooperation mit ClimatePartner.



Weitere Informationen finden Sie unter  
[www.hoermann.de/umwelt](http://www.hoermann.de/umwelt)



# Markenqualität Made in Germany



Das Familienunternehmen Hörmann bietet alle wichtigen Bauelemente für das Bauen und Modernisieren aus einer Hand. Sie werden in hochspezialisierten Werken nach dem neuesten Stand der Technik gefertigt. Darüber hinaus arbeiten unsere Mitarbeiter intensiv an neuen Produkten, ständigen Weiterentwicklungen und Detailverbesserungen. So entstehen Patente und Alleinstellungen am Markt.







**10 Jahre  
Garantie\***

**GARANTIERT LANGLEBIG.** Alle wesentlichen Tor- und Antriebskomponenten werden bei Hörmann selbst entwickelt und produziert. Langzeittests unter realen Bedingungen sorgen für ausgereifte Serienprodukte in Hörmann Qualität. Aus diesem Grund und dank einer kompromisslosen Qualitätssicherung erhalten Sie bei Hörmann 10 Jahre Garantie auf alle Sektionaltore und 5 Jahre auf Hörmann Antriebe\*

\* Die ausführlichen Garantiebedingungen finden Sie unter: [www.hoermann.com](http://www.hoermann.com)



**Geprüft und  
zertifiziert**

**SICHERHEIT FÜR SIE UND IHRE FAMILIE.** Hörmann Sektionaltore sind einzeln und auch in Kombination mit Hörmann Antrieben nach den hohen Sicherheitsanforderungen der Europa-Norm 13241 geprüft und zertifiziert. Noch sicherer kann ein Sektionaltor kaum sein. Und das gibt Ihnen und Ihrer Familie Sicherheit im Alltag.



# Platzsparend geöffnet und sicher geschlossen

Garagen-Sektionaltore öffnen senkrecht und liegen platzsparend unter der Decke. Durch dieses Konstruktionsprinzip bieten sie maximalen Platz vor und in der Garage. Garagen-Sektionaltore können in jede Garagenöffnung eingebaut werden und bieten ein Plus an Durchfahrtsbreite. Gönnen Sie sich diesen Komfort.







Mit optionaler RC-2-Sicherheitsausstattung  
Weitere Informationen finden Sie unter  
[www.k-einbruch.de/sicherheitstipps/k-einbruch-level/](http://www.k-einbruch.de/sicherheitstipps/k-einbruch-level/)

### ZERTIFIZIERTE RC-2-SICHERHEITSAUSSTATTUNG.

Neben der serienmäßigen Aufschiebesicherung, die Ihr Tor automatisch fest verriegelt und gegen Aufhebeln schützt, erhalten Sie serienmäßig das Garagen-Sektionaltor LPU 67 Thermo sowie optional das LPU 42, Schlupftüren und Nebentüren mit zertifizierter RC-2-Sicherheitsausstattung.

→ Weitere Informationen finden Sie ab Seite 71.



Sehen Sie den Kurzfilm auf YouTube  
oder unter [www.hoermann.com/videos](http://www.hoermann.com/videos)



**MEHR DURCHFABRTSBREITE.** Die bis zu 14 cm erweiterte Durchfahrtsbreite bei Sektionaltoren macht auch das Einparken moderner, breiter PKWs und SUVs bedeutend angenehmer (Abb. Mitte). Bei älteren Schwingtoren ist die Ein- und Ausfahrt oft Millimeterarbeit (Abb. unten).

# Intelligenter Bedienkomfort

Bedienen Sie einfach, sicher und komfortabel per Handsender, Funktaster oder Smartphone Ihre Garagen- und Einfahrtstor-Antriebe, Türantriebe, Haustürschlösser, Licht und mehr. Alle Antriebe, Empfänger und Bedienelemente mit BiSecur Funktechnik sind miteinander zu 100 % kompatibel.







Nur bei Hörmann

**ZERTIFIZIERTE SICHERHEIT.** Das bidirektionale Funksystem BiSecur mit besonders sicheren Verschlüsselungsverfahren sowie stabiler, störungsfreier Reichweite bietet Ihnen die Sicherheit, dass kein Fremder Ihr Funksignal kopieren kann. Das bestätigen auch die Sicherheitsexperten der Ruhr-Universität Bochum und von unabhängigen Prüfinstituten.



Sehen Sie den Kurzfilm auf YouTube oder unter [www.hoermann.com/videos](http://www.hoermann.com/videos)

**INTELLIGENTE TECHNIK.** Hörmann Antriebe überzeugen mit mehr Komfort, smarten Funktionen und intelligenter Technik. Bei unerwarteten Hindernissen stoppt die serienmäßige Abschaltautomatik das Tor sicher und zuverlässig. Und durch den Sanft-Anlauf und Sanft-Stopp öffnet und schließt ihr Tor ruckfrei und leise. Mit unseren eleganten Handsendern öffnen Sie bequem z. B. aus dem Auto heraus Ihr Tor. Oder nutzen Sie mit der Hörmann BlueSecur App oder dem Hörmann Smart Home System homee Ihr Smartphone als Toröffner.

→ Weitere Informationen finden Sie ab Seite 76.

Dank der serienmäßigen Abschaltautomatik können Kinder unbesorgt auf Ihrem Hof spielen.



Mit dem Smart Home System homee können Sie alle Torfunktionen über Ihr Tablet oder Smartphone steuern.



# Wählen Sie das Tor, das zu Ihrem Zuhause passt

Gleichgültig für welchen Baustil Sie ein Garagen-Sektionaltor suchen, bei Hörmann finden Sie unter Garantie das Tormotiv, das zu Ihnen und zu Ihrem Haus passt – von geradlinigen Sicken bis hin zu klassischen Kassetten in vielen Oberflächen, Farben und Dekoren sowie als Massivholztor. Lassen Sie sich von der Hörmann Vielfalt auf den folgenden Seiten inspirieren oder konfigurieren Sie Ihr Wunschtor bequem im Internet.





**MIT WENIGEN KLICKS ZUM WUNSCHTOR.** Mit unserem Konfigurator für Tore und Türen können Sie bequem zu Hause auf Ihrem PC oder Tablet viele Gestaltungs- und Produktvarianten ausprobieren. Durch die Auswahl von Tortyp, Oberfläche, Farbe und Größe stellen Sie sich Ihr Wunschtor mit wenigen Klicks zusammen und sehen zusätzlich die unverbindliche Preisempfehlung Ihrer Konfiguration. Wenn Sie dann noch ein Bild Ihres Hauses hochladen und das Tor in Ihrer Garagenöffnung platzieren, sehen Sie schon vorher, wie gut Ihr neues Garagentor zu Ihrem Zuhause passt.



Den Hörmann Konfigurator finden Sie unter [www.hoermann.de/konfigurator](http://www.hoermann.de/konfigurator)



**DEUTSCHLANDS MEISTVERKAUFTE GARAGENTOR.**

Über 5 Mio. Kunden sind von dem Komfort, der Sicherheit und dem Design von Hörmann Garagen-Sektionaltoren überzeugt.





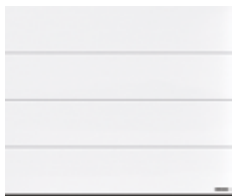

16 L-Sicke



24 M-Sicke

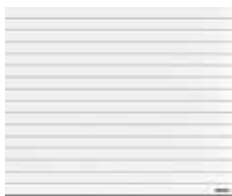

32 S-Sicke

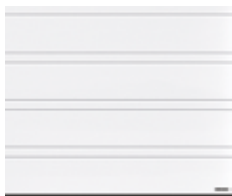

34 D-Sicke



38 S-Kassette



40 Massivholztore

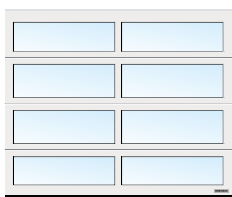

42 Verglaste Tore



44 Fassaden- / Großtore



46 Drehflügeltore









17



**PLANAR OBERFLÄCHE.** Die elegante Oberfläche in 6 exklusiven Hörmann Farbtönen Matt deluxe erfüllt alle Ansprüche für eine moderne Torgestaltung. Sie überzeugt durch die Verbindung einer glatten Oberfläche mit feiner Eleganz und matten Trendfarben.

→ Erhältlich als L-Sicke. Alle Farben und Details finden Sie ab Seite 62.





# L-Sicke

SEITE 16 / 17. Planar, CH 703 Matt deluxe Anthrazit metallic

LINKS. Planar, CH 7016 Matt deluxe Anthrazitgrau, 3000 mm Torhöhe

UNTEN LINKS. Detail Planar, CH 9006 Matt deluxe Weißaluminium

UNTEN RECHTS. Planar CH 9006 Matt deluxe Weißaluminium. Aluminium-Haustür ThermoCarbon Motiv 860 in Weißaluminium RAL 9006







**DURAGRAIN OBERFLÄCHE.** Bei dieser glatten Toroberfläche können Sie aus 24 detailgetreuen, natürlichen und farbechten Dekoren wählen oder auf Wunsch Ihr Tor mit einem individuellen Bild bedrucken lassen. Die Endbeschichtung aus hochfestem Schutzlack ist besonders unempfindlich, kratzfest und schmutzabweisend. So bleibt Ihr Tor lange schön.

→ Erhältlich als L-Sicke. Alle Dekore und Details finden Sie ab Seite 64.



Weitere Informationen finden Sie in der Broschüre Duragrain Oberfläche.





## L-SICKE

OBEN LINKS. Duragrain Beton mit ansichtsgleicher Nebentür

OBEN MITTE. Duragrain individuelles Motiv

OBEN RECHTS. Duragrain Rusty Steel

UNTEN. Duragrain Moca







**INTELLIGENTES ZUBEHÖR.** Sie müssen nie mehr bei Wind und Wetter vor die Tür, um nachzuschauen, ob Ihr Tor geschlossen ist. Auf Tastendruck zeigt Ihnen die Farbe der LED am Handsender HS 5 BS oder am Innentaster FIT 5 BS die Torposition an. Auf Wunsch schließt ein weiterer Tastendruck\* das Tor. Bequemer und sicherer können Sie Ihr Tor nicht steuern.

→ Das Zubehör erhalten Sie für alle Garagen-Sektionaltore.

\* Bei Bedienung ohne Sicht zum Tor ist eine zusätzliche Lichtschranke erforderlich.



Weitere Informationen finden Sie in der Broschüre Torantriebe und Smart Home Systeme.





OBEN. L-Sicke Silkgrain,  
Anthrazitgrau RAL 7016.  
Aluminium-Haustür ThermoSafe  
Motiv 504 in Anthrazitgrau  
RAL 7016

RECHTS. M-Sicke Silkgrain,  
Verkehrsweiß RAL 9016

**LICHTLÖSUNGEN.** Die LED-Lichtleiste setzt Ihr Tor und Ihre Nebentür in das rechte Licht. Die Hörmann Standsäulen bieten Ihnen mehr Licht und Sicherheit in Ihrer Hofeinfahrt.



# M-Sicke



OBEN LINKS. Woodgrain, Fenstergrau  
RAL 7040

OBEN RECHTS. Woodgrain, Schiefergrau  
RAL 7015

UNTEN LINKS. Woodgrain, Verkehrsweiß  
RAL 9016

UNTEN RECHTS. Detail Woodgrain,  
Verkehrsweiß RAL 9016







**WOODGRAIN OBERFLÄCHE.** Bei dieser preiswerten und robusten Oberfläche mit originalgetreuem Sägeschnittmuster lassen sich durch die Prägung kleine Kratzer problemlos ausbessern.

→ Erhältlich als L-, M- und S-Sicke sowie S-Kassette.  
Alle Farben und Details finden Sie ab Seite 59.



**SLATEGRAIN OBERFLÄCHE.** Schieferplatten sind das Vorbild dieser strukturierten Oberfläche, die Ihrem Tor eine besondere Ansicht verleiht.

→ Erhältlich als L- und M-Sicke. Alle Farben und Details finden Sie ab Seite 59.





## M-SICKE

OBEN LINKS. Detail Slategrain Verkehrsweiß RAL 9016

UNTEN LINKS. Slategrain, Anthrazitgrau RAL 7016

OBEN RECHTS. Slategrain, Verkehrsweiß RAL 9016

UNTEN RECHTS. Slategrain, Anthrazitgrau RAL 7016







**DECOGRAIN OBERFLÄCHE.** Die detailgetreue Oberfläche erhalten Sie in fünf natürlichen Holzdekoren und einem anthrazitfarbenen Dekor mit metallischem Effekt. Durch den besonderen Oberflächenschutz mit UV-beständiger Kunststoff-Folienbeschichtung auf der Außenseite der Stahllamellen bleibt Ihr Tor lange schön.

→ Erhältlich als L- und M-Sicke.  
Alle Dekore und Details finden Sie ab Seite 63.





## M-SICKE

OBEN LINKS. Detail Decograin Golden Oak

OBEN MITTE. Decograin Golden Oak

OBEN RECHTS. Decograin Dark Oak

UNTEN. Decograin Titan Metallic CH 703







OBEN. L-Sicke, Silkgrain, Basaltgrau RAL 7012  
mit ansichtsgleicher Nebentür

UNTEN LINKS. 1-flüglige Mehrzwecktür MZ Thermo65,  
Verkehrsweiß RAL 9016

UNTEN RECHTS. M-Sicke, Woodgrain, Anthrazitgrau  
RAL 7016 mit Schlupftür





**NEBENTÜREN.** Die Tür als zweiten Zugang in Ihre Garage erhalten Sie in den gleichen Oberflächen, Farben und Dekoren wie Ihr Garagentor - auf Wunsch auch mit exakt gleicher Fluchtung der Sicken. Da passt alles zusammen. Wenn Sie besonderen Wert auf eine hohe Wärmedämmung legen sowie das Risiko von Schwitzwasserbildung auf der Innenseite verringern möchten, dann ist die thermisch getrennte Mehrzwecktür MZ Thermo die beste Wahl.

→ Weitere Informationen finden Sie ab Seite 72.

**SCHLUPFTÜREN.** Mit einer Schlupftür im Tor kommen Sie schnell und einfach an Gartengeräte, Fahrräder oder Schubkarren in Ihrer Garage. Die Edelstahl-Schwelle der Schlupftür ist in der Mitte nur 10 mm und an den Rändern nur 5 mm hoch. Das vermindert das Stolperrisiko und erleichtert das Überfahren mit Rädern.

→ Weitere Informationen finden Sie ab Seite 74.







**MATCHCOLOR. NEU.** Mit den abgestimmten Farben für Garagen-Sektionaltore, Haustüren, Nebeneingangstüren und Stahltüren können Sie ihr Zuhause in perfekter Farbharmonie gestalten.

→ Erhältlich für Woodgrain, Slategrain und Silkgrain Oberflächen. Alle Farben und Details finden Sie ab Seite 60.

# S-Sicke



LINKS. Woodgrain, Tannengrün RAL 6009

UNTEN. Woodgrain, Anthrazitgrau RAL 7016 mit ansichtsgleicher Nebentür und Aluminium-Haustür ThermoSafe Motiv 501





# D-Sicke



**SILKGRAIN OBERFLÄCHE.** Diese seidenglatte Oberfläche ist durch ihre edle Toransicht die erste Wahl bei moderner Architektur. Zudem verleiht das 50 % dickere Außenblech den Lamellen eine höhere Stabilität und eine noch bessere Laufruhe.

→ Erhältlich als L-, M- und D-Sicke. Alle Farben und Details finden Sie ab Seite 59.

LINKS. Silkgrain, Fenstergrau RAL 7040

RECHTS. Silkgrain, Anthrazitgrau RAL 7016, Aluminium Haustür ThermoSafe Motiv 860 in Anthrazitgrau RAL 7016

UNTEN. Detail Silkgrain, Fenstergrau RAL 7040





**DESIGNELEMENTE INLAY.** Geben Sie Ihrem Tor einen ganz persönlichen Akzent. Die Inlays in Edelstahl- oder Holzoptik sowie individuell in RAL nach Wahl werden ganz nach Ihren Wünschen in die Sicken der Sektionaltore eingesetzt (Abb. rechts).

→ Erhältlich für M- und D-Sicke. Alle Designs und Details finden Sie ab Seite 55.

**DESIGNELEMENTE.** Verleihen Sie Ihrem Tor einen ganz besonderen Stil. Wählen Sie eins unserer Designmotive oder platzieren und kombinieren Sie die Designelemente aus gebürstetem Edelstahl ganz nach Ihren Wünschen. Auch Hausnummern oder z. B. Straßennamen sind möglich.

→ Erhältlich für L- und D-Sicke. Alle Designs und Details finden Sie ab Seite 54.





OBEN. D-Sicke, Silkgrain, Anthrazitgrau RAL 7016 Motiv 500 mit Inlay in Holzoptik

UNTEN LINKS. L-Sicke, Silkgrain, Anthrazitgrau RAL 7016 mit Designelement „Hausnummer“

UNTEN RECHTS. L-Sicke, Design Motiv 461, Silkgrain, Quarzgrau RAL 7039 mit Verglasungselementen; Hörmann Aluminium-Haustür ThermoSafe Motiv 173, Quarzgrau RAL 7039







**LICHTELEMENTE.** Klassik- oder Sunrise-Verglasungen passen perfekt zu Kassetten-toren und geben Ihrem Tor eine besondere Ansicht. Aber Verglasungen sind nicht nur Gestaltungselemente, sondern sorgen auch für Tageslicht in der Garage.

→ Erhältlich für alle Tormotive. Alle Verglasungen und Details finden Sie ab Seite 57.





# S-Kassette



OBEN LINKS. Woodgrain, Verkehrsweiß RAL 9016

OBEN MITTE. Woodgrain, Terrabraun RAL 8028

OBEN RECHTS. Woodgrain, Schiefergrau RAL 7015

UNTEN. Woodgrain, Moosgrün RAL 6005  
mit Klassik-Verglasung S2 in Sandwichausführung





# Massivholztore

**NATÜRLICH SCHÖN.** Diese Tore aus unbehandelter oder gebürsteter Nordischer Fichte eignen sich hervorragend für Holzhäuser oder Gebäude mit vielen Holzelementen, wie z. B. Fachwerk oder Fassadenelementen. Wählen Sie aus sechs edlen Tormotiven.

→ Weitere Informationen finden Sie ab Seite 66.







LINKS. Tormotiv 401, Massivholz Nordische Fichte, Lärche lasiert

OBEN RECHTS. Tormotiv 405, bauseitig in Weiß lasiert mit Flügeltoreschlüssen und Ziergriffen

UNTEN RECHTS. M-Sicke, Massivholz Nordische Fichte, unbehandelt



# Verglaste Tore

## **ALUMINIUM-RAHMENTOR ART 42 / ART 42 THERMO.**

Diese Torausführung mit Normalprofil oder thermisch getrenntem Profil überzeugt mit mehr Licht in der Garage oder bei Gitterfüllungen mit einer besseren Belüftung in den Parkboxen von Sammelgaragen.

→ Weitere Informationen finden Sie ab Seite 56.





OBEN. ALR F42 Vitraplan, grau getönt

LINKS. ART 42 Thermo mit Kunststoff-Doppelscheiben, Rahmen in Anthrazitgrau RAL 7016, Aluminium-Haustür ThermoSafe Motiv 650, Anthrazitgrau RAL 7016, optionale Seitenteile



### INDUSTRIE-SEKTIONALTOR ALR F42 VITRAPLAN.

Durch die vorgesetzte, flächenbündige Verglasung erhält das Tor eine besonders klare, äußerst elegante Note. Das Rahmenprofil ist verdeckt – nichts stört die Gesamtansicht.



Weitere Informationen finden Sie in der Broschüre Industrie-Sektionaltore.





# Fassaden- / Großtore

**INDUSTRIE-SEKTIONALTOR ALR F42 FÜR BAUSEITIGE FASSADENBÜNDIGE BEPLANKUNGEN.** Gestalten Sie Ihr Sektionaltor ganz nach Ihren Vorstellungen mit Holz, Metall, Keramik, Kunststoff oder weiteren Werkstoffen. Die Torbasis für die Fassadenbeplankung bildet ein Hörmann Industrie-Sektionaltor ALR F42 mit Aluminium-Rahmenkonstruktion und PU-Sandwichfüllung.

**INDUSTRIE-SEKTIONALTOR SPU F42 PLUS.** Für bis zu 7000 mm breite Garagen und für besondere Einbausituationen, in denen kein Antrieb über dem Tor montiert werden kann, ist diese Torausführung die optimale Lösung.



Weitere Informationen finden Sie in unserem Architektenprogramm unter [www.architektenprogramm.hoermann.de](http://www.architektenprogramm.hoermann.de) oder lassen Sie sich von Ihrem Hörmann Partner beraten.



OBEN. SPU F42 Plus M-Sicke, Silkgrain, Anthrazitgrau RAL 7016

LINKS. ALR F42 mit bauseitiger fassadenbündiger Beplankung





## Drehflügeltore

**EINFACHER ZUGANG.** Bei den zweiflügligen Drehflügeltoren können Sie wahlweise beide Flügel oder auch nur einen Flügel öffnen, um z. B. Ihr Fahrrad aus der Garage zu holen. Genießen Sie maximalen Komfort, in dem Sie Ihr Drehflügeltor mit einem Antrieb ausstatten. Die wärmegeprägten Lamellen bieten eine gute Isolierung und sind in allen Oberflächen erhältlich.

→ Weitere Informationen finden Sie ab Seite 75.

**FLÜGELAUFTeilUNG NACH WUNSCH.** Gestalten Sie Ihr DrehflügelTor ganz nach Ihren Ansprüchen. Die Torflügel erhalten Sie sowohl symmetrisch als auch asymmetrisch aufgeteilt. Die symmetrische Aufteilung mit gleich breiten Torflügeln bietet eine harmonische Toransicht. Bei der asymmetrischen Aufteilung\* erhalten Sie den Gangflügel in einer Breite von 870 mm, der einen einfachen Personendurchgang in die Garage ermöglicht. Die Breite des Standflügels ergibt sich aus der Gesamtbreite des Tores. Auch die Position des Gangflügels können Sie auf der linken oder rechten Seite des Tores festlegen.

\* bis zu 2000 mm Torbreite

LINKS. M-Sicke, Woodgrain, Verkehrsweiß RAL 9016

UNTEN. S-Sicke, Woodgrain, Lichtgrau RAL 7035









50

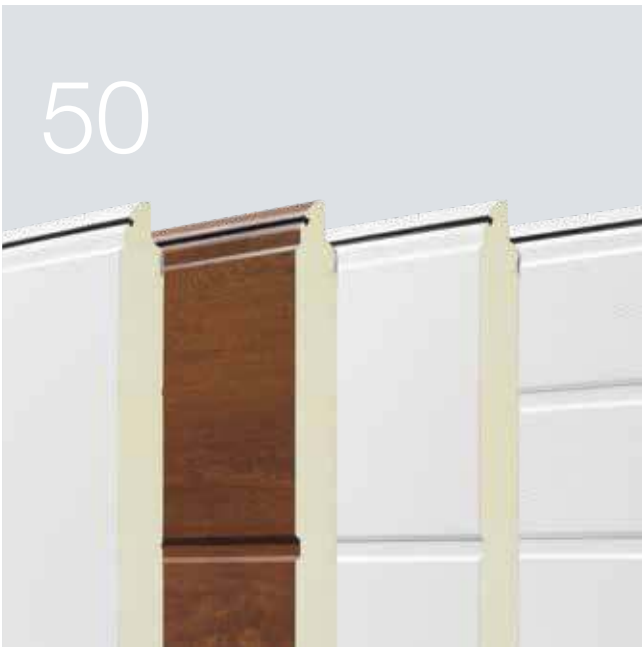

60



76



# Design. Ausstattung. Zubehör.

- 50 Stahl-Sektionaltore
- 56 Aluminium-Rahmentore
- 57 Verglasungen
- 58 Oberflächen, Farben, Dekore
- 66 Massivholz-Sektionaltore
- 68 Ausstattung
- 72 Nebentüren
- 74 Schlupftüren
- 75 Drehflügeltore
- 76 Antriebe
- 78 Zubehör
- 80 Modernisierungslösungen
- 84 Größen und Einbaudaten



# Stahl-Sektionaltore

Torblattausführungen

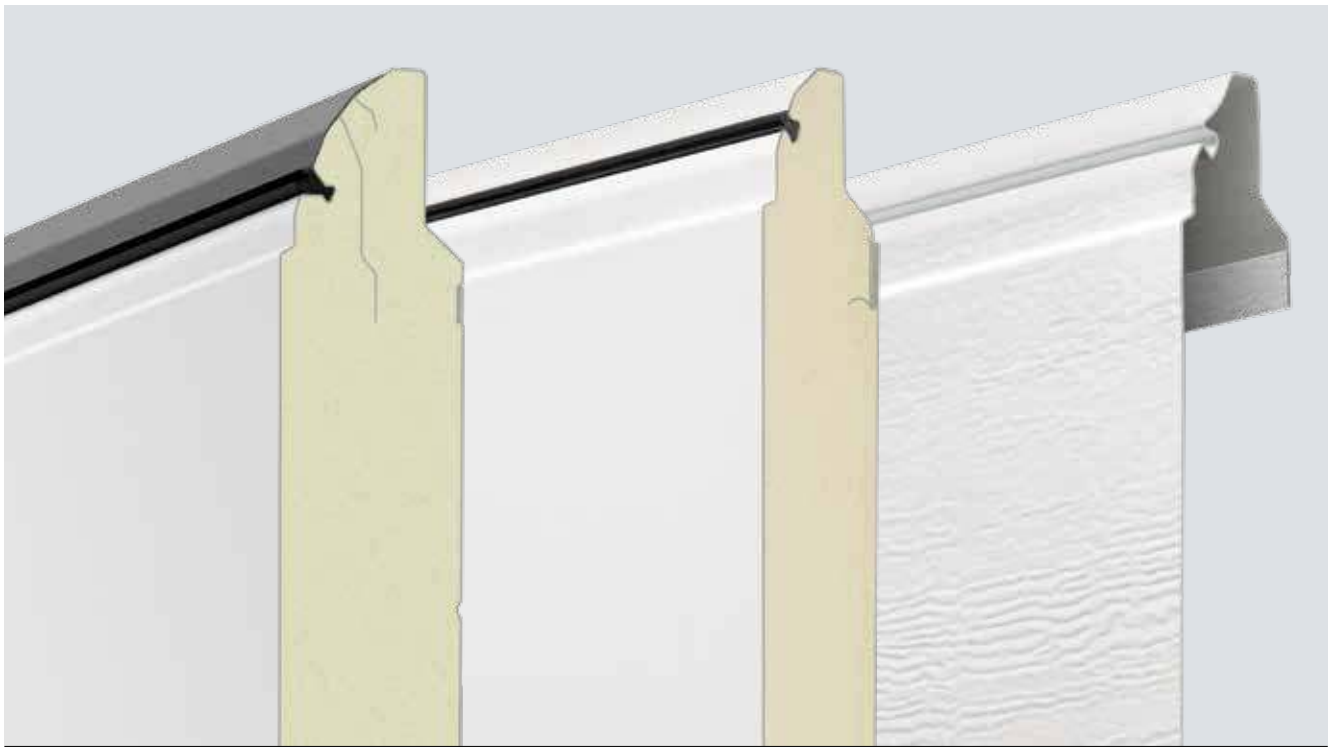

## LPU 67 Thermo

- Energiespartor mit einer exzellenten Wärmedämmung
- thermisch getrennte 67 mm starke Lamellen
- serienmäßige RC-2-Sicherheitsausstattung

## LPU 42

- gute Isolation und Laufeigenschaften
- doppelwandige 42 mm starke Lamellen
- optionale RC-2-Sicherheitsausstattung

## LTE 42

- preiswerte Lösung für freistehende Garagen
- einwandige Lamellen
- keine Wärmedämmung

## Oberflächen

Woodgrain, Slategrain und Silkgrain in Verkehrsweiß RAL 9016, 10 MatchColor Vorzugsfarben und 5 Color Vorzugsfarben



Sandgrain in 2 Farben



Planar in 6 Farben



Decograin in 6 Dekoren



Duragrain in 24 Dekoren



	LPU 67 Thermo	LPU 42	LTE 42
<b>Leistungseigenschaften nach Europa-Norm 13241</b>			
Lamellenmaterial	verzinktes Stahlblech mit Polyestergrundbeschichtung	verzinktes Stahlblech mit Polyestergrundbeschichtung	verzinktes Stahlblech mit Polyestergrundbeschichtung
Lamellenstärke	doppelwandig, 67 mm	doppelwandig, 42 mm	einwandig
Wärmedämmung U-Wert eingebautes Tor	1,0 W/(m <sup>2</sup> ·K) <sup>1)</sup>	1,4 W/(m <sup>2</sup> ·K) <sup>1)</sup>	6,5 W/(m <sup>2</sup> ·K) <sup>1)</sup>
Schalldämmung	ca. 25 dB	ca. 25 dB	ca. 20 dB
Windlast <sup>5)</sup>	Klasse 3	Klasse 3	Klasse 2
Dichtigkeit Luft / Wasser	Klasse 3 <sup>4)</sup> / Klasse 3 <sup>3)</sup>	Klasse 3 <sup>4)</sup> / Klasse 3 <sup>3)</sup>	Klasse 0 <sup>2)</sup> / Klasse 0 <sup>2)</sup>
Breite max. Höhe max.	5000 mm 3000 mm	6000 mm 3000 mm	5000 mm 3000 mm
<b>Motive / Oberflächen</b>			
S-Sicke		Woodgrain	Woodgrain (Verkehrsweiß RAL 9016)
M-Sicke	Silkgrain, Decograin (3 Dekore)	Woodgrain, Slategrain, Silkgrain, Sandgrain, Decograin	
L-Sicke	Silkgrain, Decograin (3 Dekore)	Woodgrain, Slategrain, Silkgrain, Sandgrain, Planar, Decograin, Duragrain	
D-Sicke		Silkgrain	
S-Kassette		Woodgrain	Woodgrain (Verkehrsweiß RAL 9016)

<sup>1)</sup> die U-Werte gelten für eingebaute Tore ohne Verglasung in der Größe 5000 × 2250 mm

<sup>2)</sup> Tore mit Lüftungsschlitzen, auf Anfrage Klassen 2 – 3

<sup>3)</sup> bis 70 Pa Wasserdruck

<sup>4)</sup> gültig für Kassette und L-Sicke (LPU 42 Tore mit S-, M- oder D-Sicke sowie mit Schlupftür: Klasse 2)

<sup>5)</sup> höhere Windlastklassen auf Anfrage



# Stahl-Sektionaltore

## Torblattaufbau

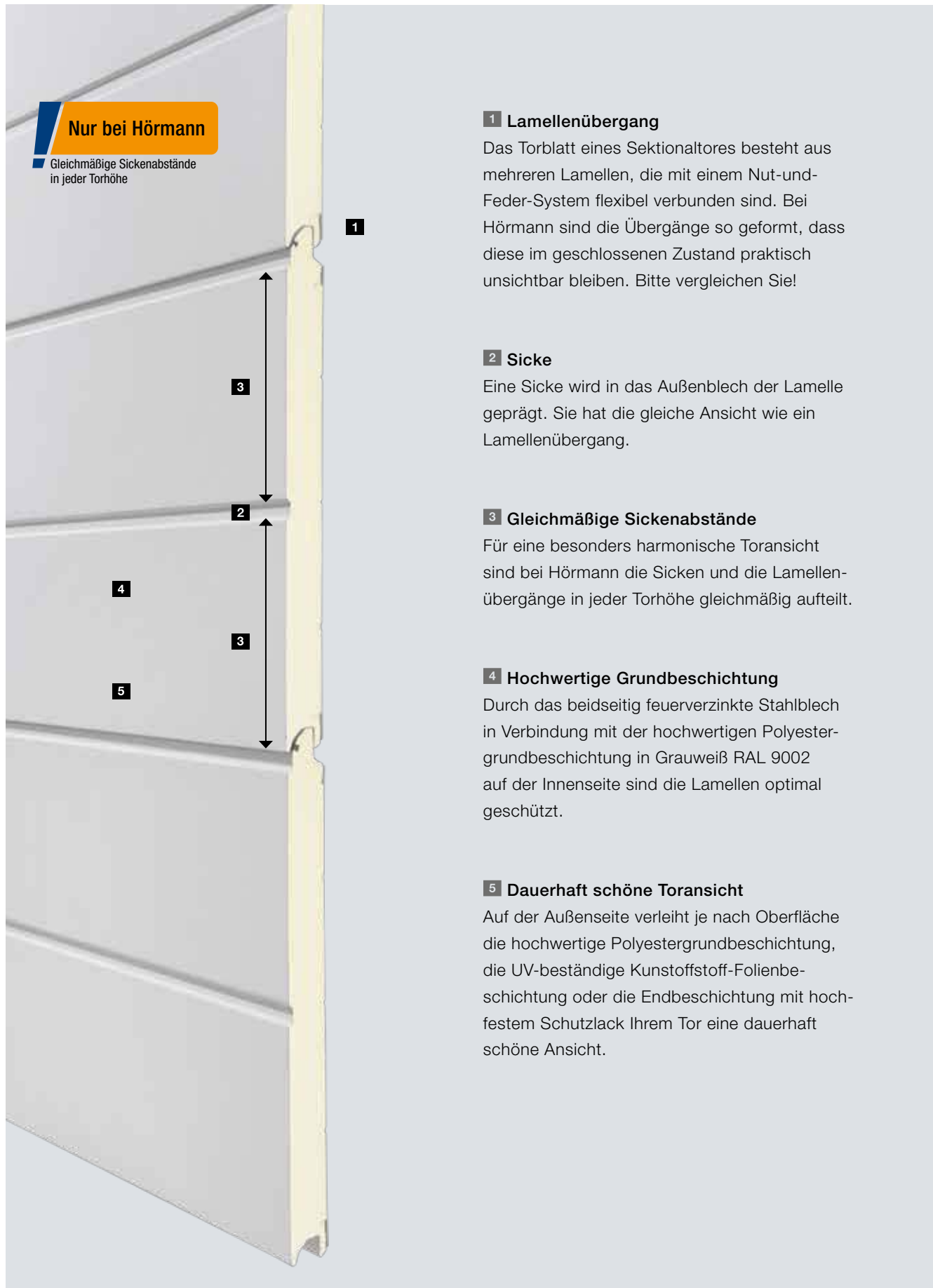

**Nur bei Hörmann**

Gleichmäßige Sickenabstände  
in jeder Torhöhe

### 1 Lamellenübergang

Das Torblatt eines Sektionaltores besteht aus mehreren Lamellen, die mit einem Nut-und-Feder-System flexibel verbunden sind. Bei Hörmann sind die Übergänge so geformt, dass diese im geschlossenen Zustand praktisch unsichtbar bleiben. Bitte vergleichen Sie!

### 2 Sicke

Eine Sicke wird in das Außenblech der Lamelle geprägt. Sie hat die gleiche Ansicht wie ein Lamellenübergang.

### 3 Gleichmäßige Sickenabstände

Für eine besonders harmonische Toransicht sind bei Hörmann die Sicken und die Lamellenübergänge in jeder Torhöhe gleichmäßig aufteilt.

### 4 Hochwertige Grundbeschichtung

Durch das beidseitig feuerverzinkte Stahlblech in Verbindung mit der hochwertigen Polyestergrundbeschichtung in Grauweiß RAL 9002 auf der Innenseite sind die Lamellen optimal geschützt.

### 5 Dauerhaft schöne Toransicht

Auf der Außenseite verleiht je nach Oberfläche die hochwertige Polyestergrundbeschichtung, die UV-beständige Kunststoffstoff-Folienbeschichtung oder die Endbeschichtung mit hochfestem Schutzlack Ihrem Tor eine dauerhaft schöne Ansicht.

## Standard-Motive



S-Sicke (LPU 42, LTE 42), Verkehrsweiß RAL 9016



D-Sicke (LPU 42), Verkehrsweiß RAL 9016



M-Sicke (LPU 67 Thermo, LPU 42, LTE 42), Verkehrsweiß RAL 9016



S-Kassette (LPU 42, LTE 42), Verkehrsweiß RAL 9016



L-Sicke (LPU 67 Thermo, LPU 42), Verkehrsweiß RAL 9016



# Stahl-Sektionaltore

Designelemente für LPU 42 und LPU 67 Thermo

## Motive mit Designelementen



L-Sicke (LPU 67 Thermo, LPU 42), Verkehrsweiß RAL 9016, Designelement Motiv 450, ansichtsgleiche Nebentür

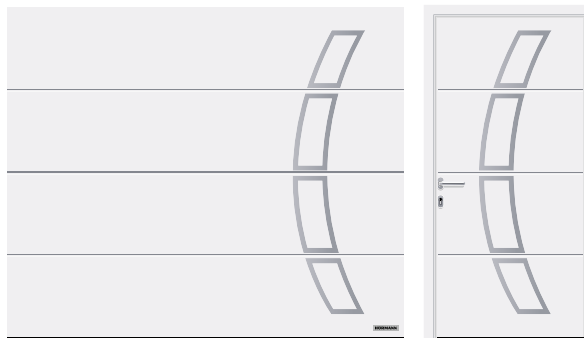

L-Sicke (LPU 67 Thermo, LPU 42), Verkehrsweiß RAL 9016, Designelement Motiv 457, ansichtsgleiche Nebentür

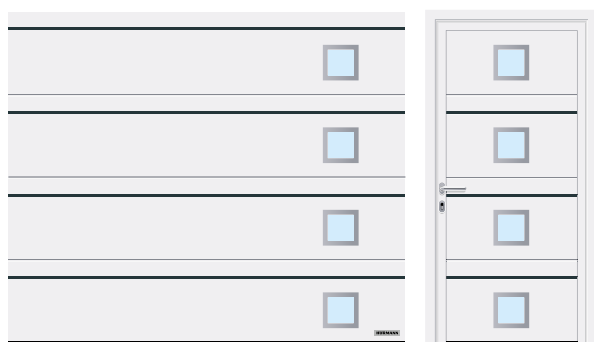

D-Sicke (LPU 42), Verkehrsweiß RAL 9016, Designelement Inlay Motiv 501 und Designelement Motiv 461 Anthrazitgrau RAL 7016, ansichtsgleiche Nebentür

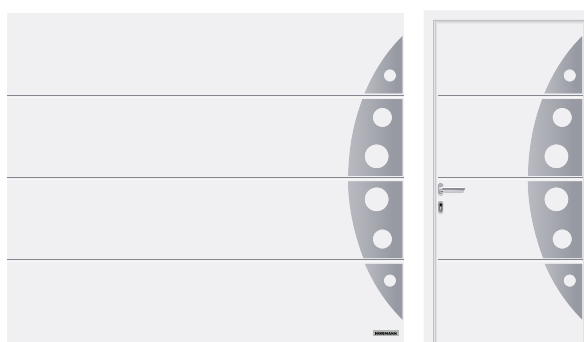

L-Sicke (LPU 67 Thermo, LPU 42), Verkehrsweiß RAL 9016, Designelement Motiv 458, ansichtsgleiche Nebentür

## Designelemente

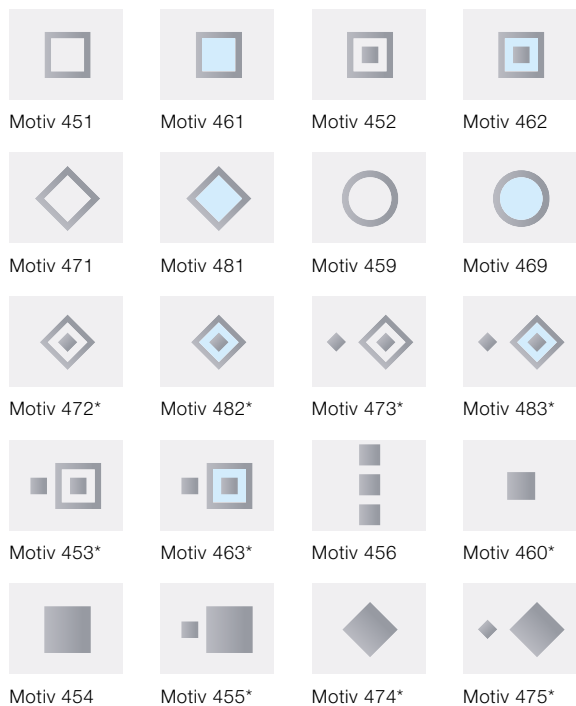

\* nur LPU 42

## Verglasungen



Designelement in Edelstahl gebürstet mit optionaler Echtverglasung\* für Motive 461 und 481

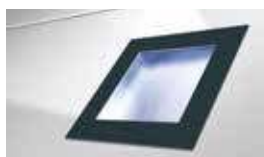

Designelement in Anthrazitgrau RAL 7016 lackiert mit Kunststoffverglasung für Motive 461, 462, 463, 469, 481, 482 und 483

## Motive mit Designelementen Inlay



D-Sicke (LPU 42), Verkehrsweiß RAL 9016, Designelement Inlay Motiv 500 mit geteilten Inlays in Holzoptik



D-Sicke (LPU 42), Verkehrsweiß RAL 9016, Designelement Inlay Motiv 502 in Stahlblau RAL 5011



M-Sicke (LPU 42), Verkehrsweiß RAL 9016, Designelement Inlay Motiv 503 in Edelstahl-Optik



M-Sicke (LPU 42), Verkehrsweiß RAL 9016, Designelement Inlay Motiv 504 in Holzoptik, in der Schlupftür

## Designelemente Inlay



Edelstahl-Optik



Holzoptik



RAL nach Wahl (Abb. in RAL 9005)

## Designelemente „Nummern und Wörter“

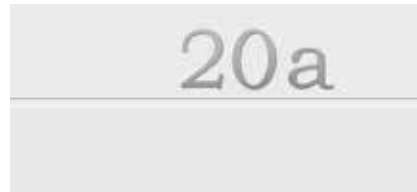

Positive Darstellung, Schriftart Modern



Negative Darstellung, Schriftart Classic



# Aluminium-Rahmentore

ART 42 / ART 42 Thermo



ART 42 verglast, Verkehrsweiß RAL 9016

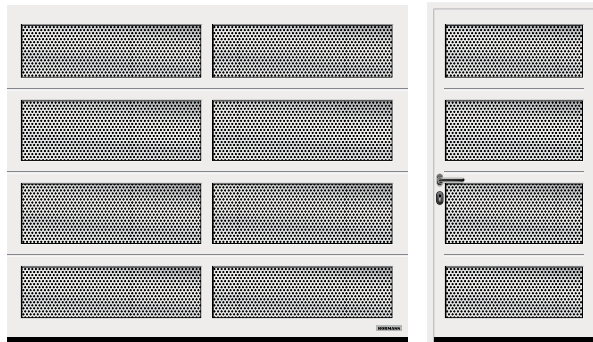

ART 42 mit Lochblech, Verkehrsweiß RAL 9016

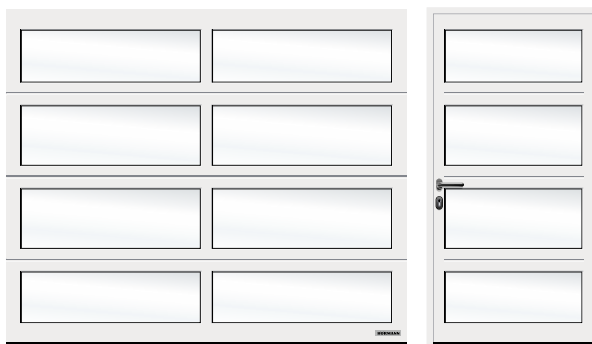

ART 42 verglast weiß getönt, Verkehrsweiß RAL 9016

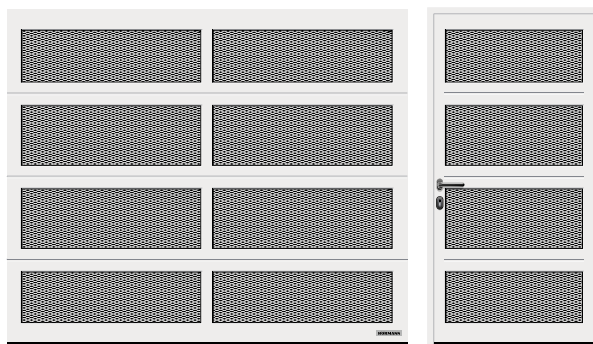

ART 42 mit Streckgitter, Verkehrsweiß RAL 9016

## Lamellenschnitt



ART 42

ART 42 Thermo

## ART 42 / ART 42 Thermo

Rahmenmaterial	Aluminium
Rahmenstärke	42 mm
Wärmedämmung ART 42 U-Wert eingebautes Tor	4,0 W/(m <sup>2</sup> ·K) <sup>1)</sup>
Wärmedämmung ART 42 Thermo U-Wert eingebautes Tor	3,4 W/(m <sup>2</sup> ·K) <sup>1)</sup>
Schalldämmung	R = ca. 20 dB
Windlast <sup>3)</sup>	Klasse 3
Dichtigkeit Luft / Wasser	Klasse 2 <sup>2)</sup> / Klasse 3 <sup>2)</sup>
Breite max.	5500 mm
Höhe max.	3000 mm

<sup>1)</sup> U-Werte gelten für eingebaute Tore mit Kunststoff-Doppelscheibe S2 in der Größe 5000 × 2250 mm

<sup>2)</sup> Tore mit Lüftungsschlitzen, auf Anfrage Klassen 2 – 3

<sup>3)</sup> höhere Windlastklassen auf Anfrage

## Verglasungsvarianten



1



2



3



4



5



6



7



8



9

### Verglasungsvarianten für LPU 42 und LPU 67 Thermo

- 1 Klassik-Verglasung S0<sup>1)</sup>
- 2 Klassik-Verglasung M0<sup>1)</sup>
- 3 Klassik-Verglasung L0<sup>1)</sup>
- 4 Klassik-Verglasung S1
- 5 Klassik-Verglasung S2
- 6 Sunrise-Verglasung S10<sup>3)</sup>
- 7 Sunrise-Verglasung S60<sup>4)</sup> (Abb. linke Torhälfte)
- 8 Verglasung Typ D<sup>1)</sup>
- 9 Aluminium-Lichtbänder<sup>2)</sup>

### Füllungsvarianten für LPU 42, LPU 67 Thermo, ART 42 und ART 42 Thermo

- 10 Polycarbonat-Doppelscheibe, klar  
Kunststoff-Doppelscheibe, klar
- 11 Kunststoff-Doppelscheibe, weiß getönt  
(opal / klar)
- 12 Kunststoff-Doppelscheibe, Kristallstruktur
- 13 Steg-Mehrfachplatte
- 14 Kunststoff-Doppelscheibe, braun getönt
- 15 Kunststoff-Doppelscheibe, grau getönt
- 16 PU-Sandwich-Füllung, glatt
- 17 PU-Sandwich-Füllung, Stucco
- 18 Lochblech aus Edelstahl
- 19 Streckgitter aus Edelstahl
- 20 Wellengitter
- 21 Schweißgitter

Verglasungen (1 bis 8, 10) entsprechen einer Torbreite von 2500 mm

- <sup>1)</sup> Individuelle Anordnung der Verglasungen möglich
- <sup>2)</sup> Sprossen möglich
- <sup>3)</sup> Torbreite von 2130 – 2750 mm
- <sup>4)</sup> Torbreite von 4751 – 5500 mm

## Füllungsvarianten



10



11



12



13



14



15



16



17



18



19



20



21

Die klaren Kunststoff-Verglasungen erhalten Sie von Hörmann serienmäßig mit der DURATEC Verglasung.

Sie bietet Ihnen entscheidende Vorteile:

- dauerhaft klare Durchsicht
- bessere Wärmedämmung

**Nur bei Hörmann**



**Duratec**  
höchst kratzfest



# Ansichtsgleichheit

Bei Zarge und Torblatt



Torblatt, Sturzblende und Seitenzarge ansichtsgleich in Woodgrain Verkehrsweiß RAL 9016

## ANSICHTSGLEICHHEIT BEI ZARGE UND TOR-

**BLATT.** Die harmonische Ansicht eines Tores entsteht durch viele, kleine Details: Die Sturzausgleichsblende **1** wird bei den Oberflächen Woodgrain, Sandgrain, Silkgrain, Planar und Decograin immer ansichtsgleich zu den Torlamellen geliefert. Da passt alles zusammen. Die Seitenzargen **2** erhalten Sie serienmäßig in weißer Woodgrain Oberfläche. Mit Zargenverkleidungen **3** können die Seitenzargen einfach an die Oberfläche der Lamellen angepasst werden.

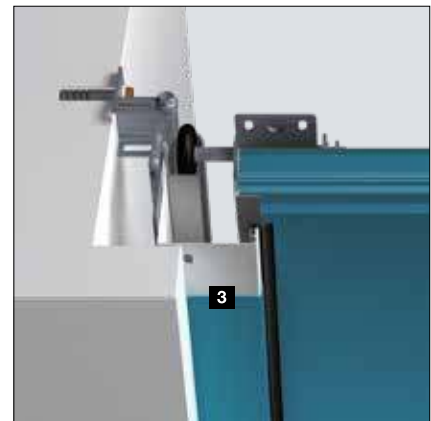
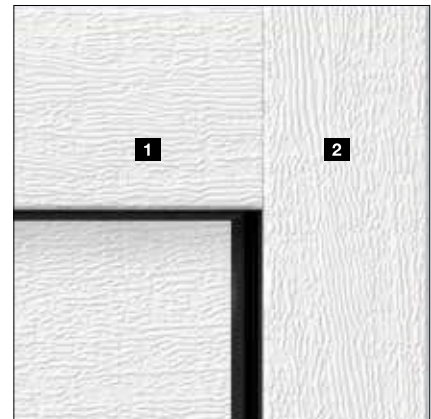

	Woodgrain	Slategrain	Silkgrain	Sandgrain	Planar	Decograin	Duragrain
Sturzausgleichsblende <b>1</b>	●	○	●	●	●	●	□
Seitenzarge <b>2</b>	●	■	■	■	■	■	■
Zargenverkleidung <b>3</b>	●	●	●	●	●	●	□

- = gleiche Oberfläche, Farbe oder Dekor wie die Torlamelle
- = Woodgrain Oberfläche in Verkehrsweiß RAL 9016 (bei der Premiumausführung in Grauweiß RAL 9002)
- = glatte Oberfläche in gleicher Farbe wie Torlamelle
- = glatte Oberfläche im angepassten Farbton zur Torlamelle oder in RAL nach Wahl

## Woodgrain



## Slategrain

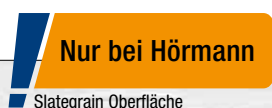

## Silkgrain

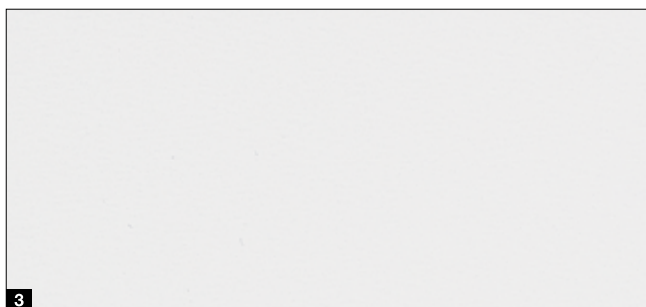

- 1 Woodgrain RAL 9016 Verkehrsweiß
- 2 Slategrain RAL 9016 Verkehrsweiß
- 3 Silkgrain RAL 9016 Verkehrsweiß

### Schutzbeschichtungen für eine lange, schöne Toransicht

**Endbeschichtung.** Die Oberfläche der Lamellen wird durch den Schutzlack besonders unempfindlich, kratzfest und schmutzabweisend.

**Endbeschichtung „Anti-Graffiti“.** Durch den Schutzlack auf der Oberfläche der Lamelle sowie auf Verglasungen, Designelementen usw. können Graffiti mit einem handelsüblichen Spezialreiniger entfernt werden.

→ Erhältlich für die Oberflächen Woodgrain, Slategrain und Silkgrain.



- 1 doppelwandige Lamelle
- 2 Verzinkung
- 3 Polyestergrundbeschichtung
- 4 Endbeschichtung oder Endbeschichtung „Anti-Graffiti“



# Vorzugsfarben

Für die Oberflächen Woodgrain, Slategrain, Silkgrain



## MatchColor .NEU

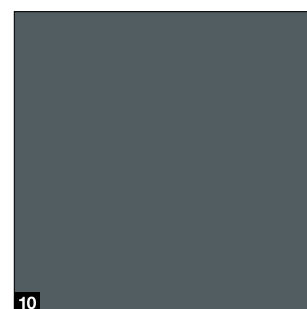
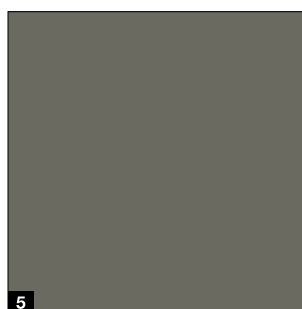
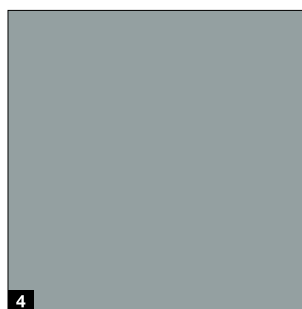
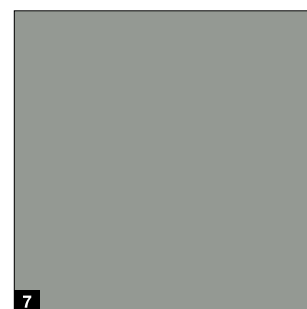
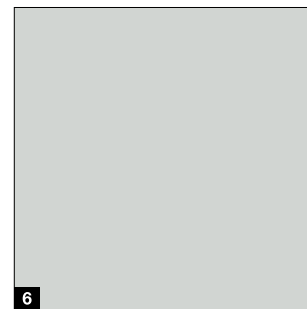
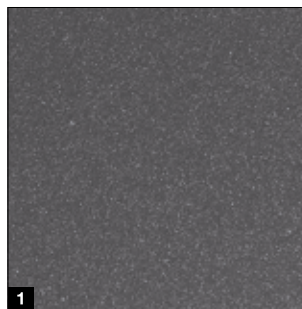

MatchColor

### MatchColor .NEU

Gestalten Sie Ihr Zuhause in perfekter Farbharmonie – mit den MatchColor Vorzugsfarben für ansichtsgleiche Garagen-Sektionaltore, Haustüren, Nebeneingangstüren und Stahltüren. Freuen Sie sich dank abgestimmter Farben über die harmonische Gesamtansicht. Das ist Hörmann Markenqualität!

**Tipp**

Die glatte Silkgrain Oberfläche harmoniert besonders gut mit den Haustür Oberflächen.

#### Bitte beachten:

In Verbindung mit einer optionalen Endbeschichtung oder Endbeschichtung „Anti-Graffiti“ erhalten Sie alle MatchColor Vorzugsfarben als Color Vorzugsfarbe, bei denen eine Ansichtsgleichheit von Garagen-Sektionaltoren, Haustüren, Nebeneingangstüren und Stahltüren nicht gewährleistet ist.

## Color

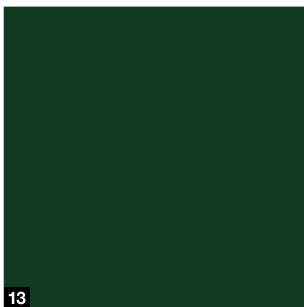
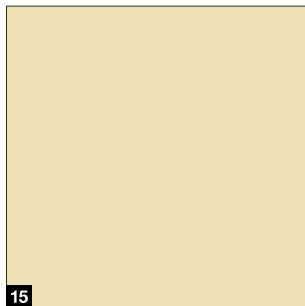
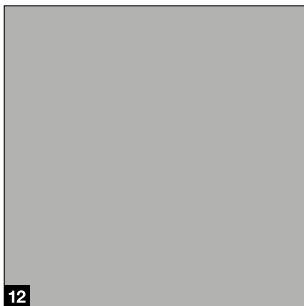
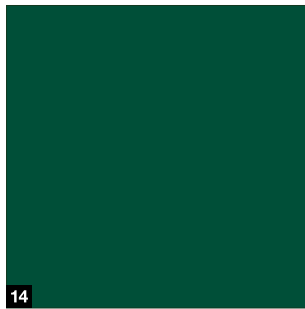
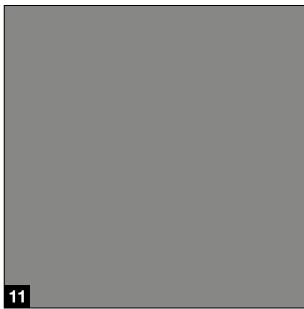

### MatchColor .NEU

- 1 CH 703 Anthrazit metallic
- 2 RAL 9005 Tiefschwarz
- 3 RAL 8028 Terrabraun
- 4 RAL 7040 Fenstergrau
- 5 RAL 7039 Quarzgrau
- 6 RAL 7035 Lichtgrau
- 7 RAL 7030 Steingrau
- 8 RAL 7016 Anthrazitgrau
- 9 RAL 7015 Schiefergrau
- 10 RAL 7012 Basaltgrau

### Color

- 11 RAL 9007 Graualuminium
- 12 RAL 9006 Weißaluminium
- 13 RAL 6009 Tannengrün
- 14 RAL 6005 Moosgrün
- 15 RAL 1015 Hellelfenbein

### RAL nach Wahl

Die Oberflächen Woodgrain, Slategrain und Silkgrain erhalten Sie optional in rund 200 RAL-Classic Farben (ausgenommen sind Perleffekt- und Leuchtfarben) sowie in vielen NCS- und DB-Farben.

### Bitte beachten:

Die Torinnenseiten der Garagen-Sektionaltore werden generell in Grauweiß RAL 9002 geliefert. Dunkle Farben sind in Ausrichtung zur Sonne bei doppelwandigen Stahltores zu vermeiden, da eine mögliche Lamellendurchbiegung das Tor beschädigen kann.

Alle Farbangaben in Anlehnung an die jeweilige RAL-Farbe. Die Abbildungen der Farben und Oberflächen sind aus drucktechnischen Gründen nicht farbverbindlich.

**Lassen Sie sich von Ihrem Hörmann Vertriebspartner beraten.**

# Oberflächen

Sandgrain, Planar, Decograin

---

Sandgrain

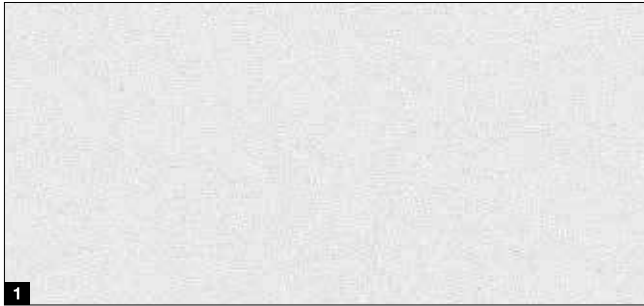

Planar

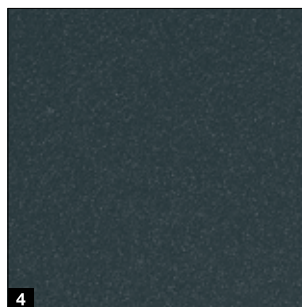
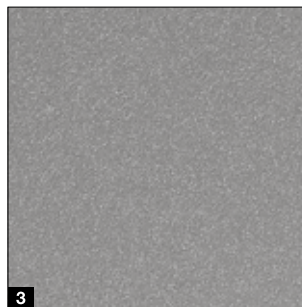
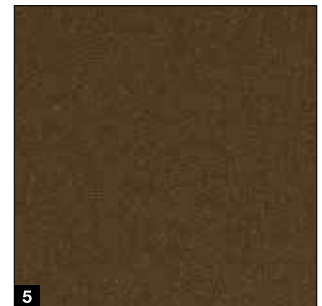
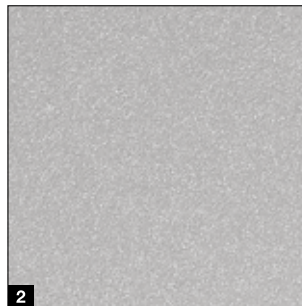



## Decograin

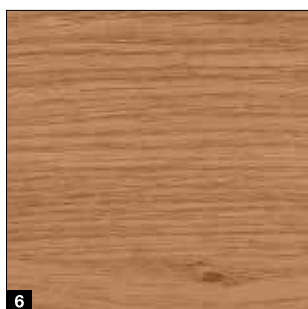

### Sandgrain Standardfarbe

- 1 RAL 9016 Verkehrsweiß

### Sandgrain Vorzugsfarbe

- 2 RAL 7016 Anthrazitgrau

### Planar Standardfarbe

- 1 CH 9016 Matt deluxe Verkehrsweiß

### Planar Vorzugsfarben

- 2 CH 9006 Matt deluxe Weißaluminium
- 3 CH 9007 Matt deluxe Graualuminium
- 4 CH 7016 Matt deluxe Anthrazitgrau
- 5 CH 8028 Matt deluxe Terrabraun
- 6 CH 703 Matt deluxe Anthrazit metallic

### Decograin Dekore

- 1 Titan Metallic CH 703: Anthrazit mit metallischem Effekt
- 2 Golden Oak: mittelbraunes, goldgelbes Eichendekor
- 3 Dark Oak: nussbaumfarbenes Eichendekor
- 4 Night Oak: dunkel-intensives Eichendekor\*
- 5 Rosewood: mahagonifarbenes Holzdekor\*
- 6 Winchester Oak: naturfarbenes Asteichendekor\*

\* nicht für LPU 67 Thermo

### Bitte beachten:

Die Torinnenseiten der Garagen-Sektionaltore werden generell im Farbton Grauweiß RAL 9002 geliefert.

Dunkle Farben sind in Ausrichtung zur Sonne bei doppelwandigen Stahltores zu vermeiden, da eine mögliche Lamellendurchbiegung das Tor beschädigen kann. Alle Farbangaben in Anlehnung an die jeweilige RAL-Farbe. Die Abbildungen der Farben und Oberflächen sind aus drucktechnischen Gründen nicht farbverbindlich. **Lassen Sie sich von Ihrem Hörmann Vertriebspartner beraten.**

# Oberfläche

## Duragrain



**Duragrain**  
höchst kratzfest

### Kratzfest und schmutzabweisend

Das innovative Digitaldruck-Verfahren in Kombination mit der Endbeschichtung aus hochfestem Schutzlack gibt es nur bei Hörmann. Dies ist die Basis für eine dauerhaft schöne Toransicht. Bei Duragrain Toren liefern wir optional die Zargenverkleidung und die Blenden in einem dem Dekor angepassten Farbton.



- 1 doppelwandige Lamelle
- 2 Verzinkung
- 3 Grundierung
- 4 innovativer Digitaldruck
- 5 Endbeschichtung mit hochfestem Schutzlack

### Duragrain

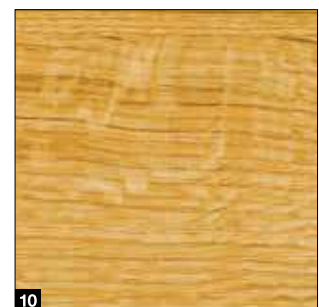
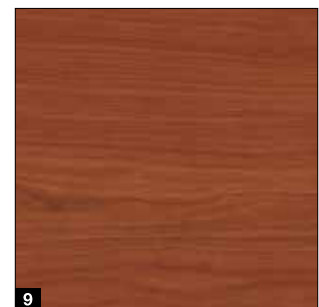
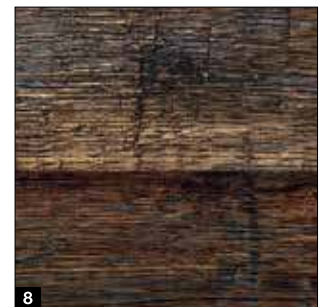
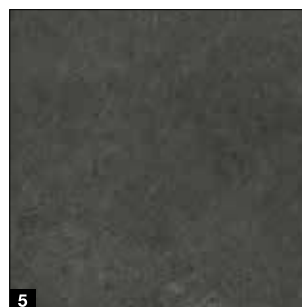
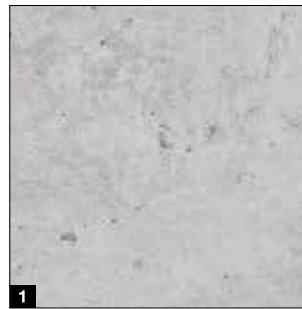

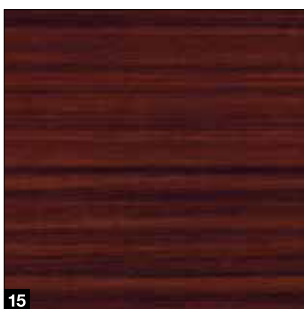
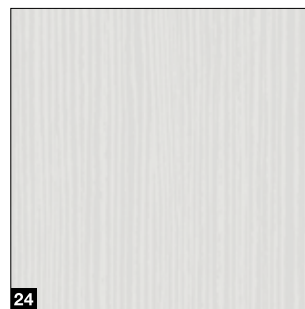
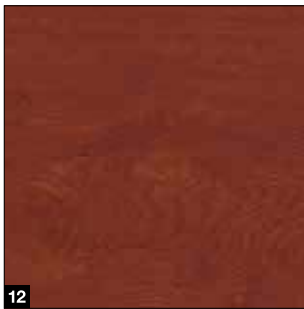
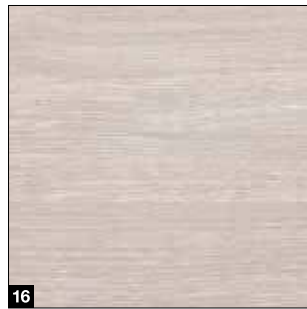

**Duragrain Dekore**

- 1 Beton
- 2 Beige
- 3 Moca
- 4 Grigio
- 5 Grigio scuro
- 6 Rusty Steel
- 7 Bambus
- 8 Burned Oak
- 9 Cherry
- 10 Nature Oak
- 11 Fichte
- 12 Rusty Oak
- 13 Noce sorrento balsamico
- 14 Noce sorrento natur
- 15 Sapeli
- 16 Sheffield
- 17 Teak
- 18 Used Look
- 19 Walnuss Terra
- 20 Walnuss Kolonial
- 21 White brushed
- 22 White Oak
- 23 Whiteoiled Oak
- 24 Whitewashed Oak
- 25 Individuelle Motive

**Individuelle Motive**

Gestalten Sie Ihr Duragrain Tor mit Ihrem persönlichen Lieblingsmotiv. Dazu laden Sie das Foto einfach unter [www.hoermann.de/konfigurator](http://www.hoermann.de/konfigurator) hoch oder sprechen Ihren Hörmann Vertriebspartner an.



# Massivholz-Sektionaltore

LTH 42 .NEU



## Standard-Motive



S-Sicke



M-Sicke



L-Sicke



Kassette

## LTH 42 .NEU

Lamellenmaterial	Massivholz
Lamellenstärke	42 mm
Wärmedämmung U-Wert <sup>1)</sup>	2,9 W/(m <sup>2</sup> ·K)
Klasse Windlast <sup>3)</sup>	3
Klasse Dichtigkeit <sup>2)</sup> Luft / Wasser	0 / 0
Breite max.	5000 mm
Höhe max.	3000 mm

<sup>1)</sup> die U-Werte gelten für eingebaute Tore ohne Verglasung in der Größe 5000 × 2250 mm

<sup>2)</sup> Tore mit Lüftungsschlitzen, auf Anfrage Klassen 2 – 3

<sup>3)</sup> höhere Windlastklassen auf Anfrage

## Designmotive



Motiv 401



Motiv 402

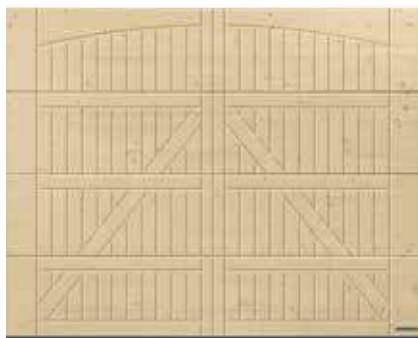

Motiv 405



Motiv 405, mit optionalen Flügeltorbeschlägen „Exklusiv“

## Holzarten

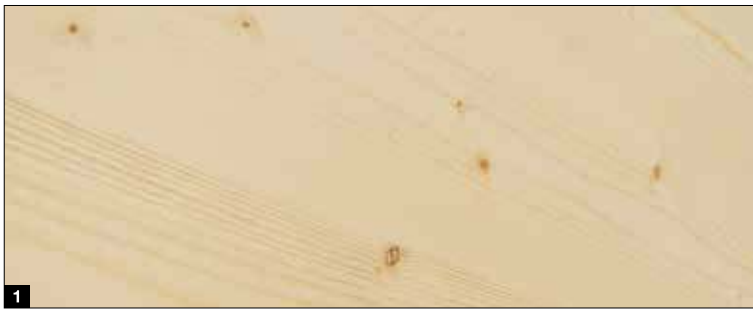

### Holzarten

- 1 Nordische Fichte, unbehandelt
- 2 Nordische Fichte, gebürstet

### Holzlasuren

- 3 Kiefer
- 4 Lärche
- 5 Nuss
- 6 Sandbeige
- 7 Silber

### Beschichtungen

- 8 RAL 9016 Verkehrsweiß
- 9 RAL 9001 Cremeweiß
- 10 RAL 7035 Lichtgrau

## Holzlasuren

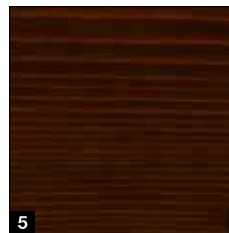
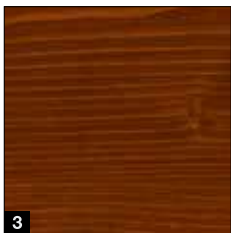

## Beschichtungen

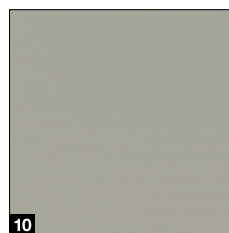
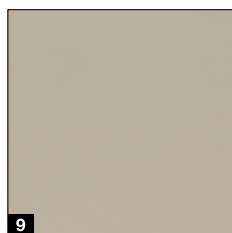
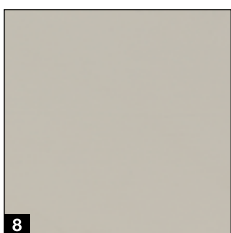

### Bitte beachten:

Holz ist ein Naturprodukt. Die Haltbarkeit hängt von vielen Faktoren ab wie z. B. Art der Bewitterung, konstruktiven Holzschutz, mechanische Belastung und die Wahl des Farbtons. Für eine lange Haltbarkeit sind rechtzeitige Pflegearbeiten erforderlich, dazu ist eine jährliche Wartung angebracht. Keine dunklen Lasuren bei direkter Sonneneinstrahlung verwenden. Die Garage immer gut belüften.

Alle Farbangaben in Anlehnung an die jeweilige RAL-Farbe. Die Abbildungen der Farben und Oberflächen sind aus drucktechnischen Gründen nicht farbverbindlich. **Lassen Sie sich von Ihrem Hörmann Partner beraten.**

# Serienmäßige Ausstattung

Für eine sichere und langlebige Torfunktion





### Zugfedertechnik mit Feder-in-Feder-System <sup>1</sup>

bis 4000 mm Torbreite bzw. 2625 mm Torhöhe

Das patentierte System sichert das Torblatt zuverlässig vor einem Absturz und verhindert, dass eine gebrochene Feder wegschleudern und Personen verletzen kann.

### Torsionsfedertechnik mit integrierter Federbruchsicherung <sup>2</sup>

ab 4000 mm Torbreite bzw. 2625 mm Torhöhe sowie bei Toren mit Schlupftür und bei Massivholztoren

Die patentierte Federbruchsicherung stoppt den Torlauf bei eventuellem Federbruch sofort, das Torblatt stürzt nicht ab.

### Gesicherte Torführung in Sicherheitslaufschienen <sup>3</sup>

Patentierte einstellbare Laufrollen, stabile Rollenhalter und Sicherheitslaufschienen verhindern das Entgleisen. So ist das Torblatt sicher unter der Decke abgestellt.

### Fingerklemmschutz <sup>4</sup>

außen und innen und an den Scharnieren

Durch die einzigartige Form der Torglieder gibt es keine Quetschstellen. Weder zwischen den Lamellen noch an den Scharnieren.

### Eingreifschutz an den Seitenzargen <sup>5</sup>

Bei Hörmann sind die Zargen von unten bis oben vollständig geschlossen. Da ist zwischen Torblatt und Zarge praktisch kein Eingreifen möglich!

**Nur bei Hörmann**  
Europäisches Patent

### Kunststoff-Zargenfuß <sup>6</sup>

Der versprödungsresistente, 4 cm hohe Kunststoff-Zargenfuß umschließt die Zarge im Rost gefährdeten Bereich und schützt nachhaltig vor möglicher Korrosion. Anders als bei Wettbewerberlösungen besteht dieser wirksame Langzeitschutz auch bei anhaltender Staunässe. Zusammen mit der Bodendichtung des Tores bildet der Zargenfuß auch optisch einen gelungenen Abschluss.



# Optionale Ausstattung

Für mehr Komfort und Sicherheit

## Premiumausführung <sup>1</sup>

Für LPU 42, LPU 67 Thermo, ART 42 und ART 42

**Thermo:** Für eine schöne Innenansicht sind die Torbeschläge, Zargen, Laufschiene und die Verbindungsschiene ansichtsgleich zur Lamelleninnenseite in Grauweiß RAL 9002 <sup>1)</sup> lackiert. Tandemlaufrollen sorgen für einen besonders ruhigen und schonenden Torlauf.

## Lüftungsöffnung an der obersten Lamelle <sup>2</sup>

Für LPU 67 Thermo <sup>2)</sup> und LPU 42 <sup>2)</sup> mit Antrieb Supra-Matic oder ProMatic (ab Baujahr 2012): Mit dem optionalen Klapprollenhalter öffnen Sie zur Lüftung der Garage nur die oberste Lamelle Ihres Tores. Die unterste Lamelle des Tores bleibt am Boden geschlossen und verhindert das Eindringen von Kleintieren oder Laub.

## Notentriegelungsschloss <sup>3</sup>

Für LPU 42, LTE 42 und LTH 42: Um im Notfall Ihre Garage von außen manuell zu entriegeln, können Sie ein Notentriegelungsschloss einsetzen. Der unauffällige Rundzylinder (nicht in die Hausschließanlage integrierbar) ist auf der Innenseite mit der Notentriegelung der Antriebsschiene verbunden.

## Torgriff zur Notentriegelung <sup>4</sup>

Für alle Torausführungen: Der Torgriff ist mit einem Schloss ausgestattet, welches in die Hausschließanlage integriert werden kann. Über den Griff entriegeln Sie die Notentriegelung der Antriebsschiene über einen Bowdenzug auf der Innenseite des Tores. Die Torgriffe erhalten Sie in folgenden Ausführungen: Kunststoff Schwarz, Aluminiumguss Weiß, RAL 9016, Edelstahl gebürstet (siehe Abb.), Aluminiumguss Braun, RAL 8028.

## ThermoFrame <sup>5</sup>

Für alle Torausführungen: Das zusammen mit der Torzarge einfach zu montierende Kunststoff-Profil sorgt für eine thermische Trennung von Zarge und Mauerwerk und verbessert die Wärmedämmung um bis zu 15 % <sup>3)</sup>. Darüber hinaus vermindern zusätzliche Dichtungslippen auf beiden Seiten und im oberen Bereich des Tores den Verlust von Heizenergie aus dem Garageninneren.

<sup>1)</sup> Federtechnik inkl. Halterung, Federbruchsicherung, Seiltrommel, Antriebsschiene verzinkt

<sup>2)</sup> nur N-, L-, Z-Beschlag, nicht möglich bei Schlupftüren

<sup>3)</sup> beim doppelwandigen Garagen-Sektionaltor LPU 42 in der Größe: 5000 x 2250 mm





*Beispielrechnung  
KfW-Förderprogramm Nr. 455-E*

Preis Garagen-Sektionaltor inkl. Antrieb und Montage	= 2030 €
Aufpreis RC 2 Sicherheitsausstattung	= 170 €
Gesamtpreis Garagentor	= 2200 €
20 % auf die ersten 1000 €	= 200 €
10 % auf die weiteren 1200 €	= 120 €
<b>Gesamtförderung</b>	<b>= 320 €</b>

**RC-2-Sicherheitsausstattung**

**Serienmäßig beim LPU 67 Thermo, optional für**

**LPU 42:** Die zertifizierte RC-2-Sicherheitsausstattung macht Ihr Tor noch sicherer und wird von den polizeilichen Beratungsstellen empfohlen. Weitere Informationen finden Sie unter [www.k-einbruch.de](http://www.k-einbruch.de)



Sehen Sie den Kurzfilm auf YouTube oder unter [www.hoermann.com/videos](http://www.hoermann.com/videos)

**Zusätzlicher KfW-Zuschuss\***

Wenn Sie Ihr altes Garagentor durch ein neues Sektionaltor mit RC-2-Sicherheitsausstattung austauschen und eine direkte Verbindung von der Garage zum Wohnhaus haben, können Sie einen Zuschuss über die KfW-Bank beantragen. **Mit dem Zuschuss zahlen Sie für ein LPU 42 mit RC-2-Sicherheitsausstattung weniger als für ein LPU 42 ohne Sicherheitsausstattung!** Das KfW-Programm 455-E „Einbruchschutz“ erstattet unter bestimmten Voraussetzungen 10 bis 20 % der Kosten für das Tor und die Montage.

\* Die Maßnahmen können sich im Gültigkeitszeitraum der Broschüre ändern. Eine Antragstellung ist nur im Rahmen verfügbarer Bundesmittel möglich. Weitere Informationen finden Sie unter [www.kfw.de](http://www.kfw.de)



3



4



5



# Nebentüren

NT 60 / NT 80

## Türgrößen\*

- Breite (1-flügelig)  
990 – 1115 mm
- Breite (2-flügelig)  
1130 – 3000 mm
- Höhe (1- / 2-flügelig)  
1990 – 2183 mm

## Flügelrahmen

- Ausführung Schmal **1**  
(Profiltyp 1, nur für 1-flügelige Nebentüren)
- Ausführung Breit **2**  
(Profiltyp 2)

## Standardausstattung

- 60 mm starke witterungsbeständige Aluminiumprofile in der Farbe der Lamellen **3** bzw. bei Duragrain Füllungen in einem dem Dekor angepassten Farbton
- Gangflügel mit Kunststoff-Drückergarnitur schwarz mit Ovalrosetten und Profilzylinderschloss **4**
- 3-dimensional verstellbare Bänder wahlweise in Schwarz, Weiß oder Aluminium-Naturton **5**
- Standriegel zur Verriegelung des Standflügels bei zweiflügeligen Nebentüren **6**

## Optionale Ausstattung

- verdeckt liegende Bänder für eine elegante Türansicht in der Ausführung mit Aluminium-Blockzarge **7**
- Einbruchhemmende RC-2-Sicherheitsausstattung mit 3-fach-Verriegelung (Falle, Riegel, 2 Schließhaken) und Sicherheitsrosette für die Ausführung mit breitem Flügelrahmen (Profiltyp 2) **8**
- zweiflügelige Nebentüren mit asymmetrischer Teilung
- Drücker- oder Wechselgarnituren in Aluminium-Naturton **9**, Aluminiumguss RAL 9016 **10**, Aluminiumguss Braun **11**, Edelstahl gebürstet **12**

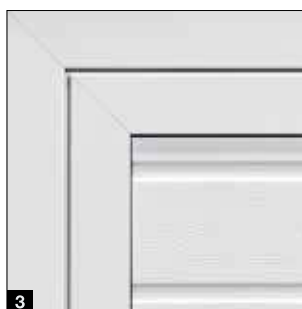

\* abhängig von Flügelrahmenausführung



### Wärmegeädmmte Ausföhrung NT 80

- thermisch getrenntes Aluminium-Profil-system, Zarge und Schwelle
- 80 mm Bautiefe



### Mehrzwecktür MZ Thermo

- thermisch getrenntes Türblatt und Zarge
- sehr guter Wärmedämmwert von 1,2 W/(m<sup>2</sup>·K).
- optional in RC 2 Ausführung (KSI Thermo)



Weitere Informationen finden Sie in der Broschüre Stahlüren.

# Schlupftüren

Ohne Stopperschwelle

## Torausführungen

- LPU 42 (bis 5 m Torbreite)

## Lichte Öffnungsbreiten

- Breite 830 mm
- Breite 1140 mm

## Standardausstattung

- Aluminium-Türrahmen im Naturton eloxiert **1**
- stabile Feststelleinheit verhindert ein Absacken und Verziehen des Türflügels **2**
- Verdeckt liegende Bänder für eine gleichmäßige Türansicht **3**
- Gleitschienenürschließer inkl. integrierter Öffnungsbegrenzung und Feststelleinheit **4**

## Optionale Ausstattung

- Aluminium-Türrahmen in RAL nach Wahl (auch abweichend zur Torfarbe) oder in einer dem Dekor angepassten Farblackierung (Oberflächen Planar, Decograin, Duragrain)
- integrierter Türschließer inkl. Feststelleinheit für optimalen Schutz und beste Toransicht **5**
- Mehrfachverriegelung mit jeweils einem Bolzen und einem Hakenriegel pro Lamelle für eine bessere Stabilität und eine erhöhte Einbruchhemmung **6**
- voreilende Lichtschanke VL 2 stoppt das Tor berührungslos und erhöht die Sicherheit **7**



### Bitte beachten:

Nebeneinander liegende Kassetentore mit bzw. ohne Schlupftür in gleicher Torbreite sind unter Umständen in der Kassettenaufteilung nicht ansichtsgleich.  
Handbetätigte Tore mit Schlupftür haben keinen Außen-Torgriff. Sie werden von innen verriegelt.





## Torgrößen

- Breite 1330 – 3000 mm
- Höhe 1960 – 2500 mm

## Standardausstattung

- Torfüllung aus 42 mm starken Lamellen **1**
- für S-Sicke, M-Sicke, L-Sicke, D-Sicke und T-Sicke in alle Farben und Dekoren
- 60 mm starke Aluminium-Rahmenprofile in Lamellenfarbe (bei Decograin und Duragrain Füllungen in einem dem Dekor angepassten Farbton) **2**
- 3 stabile Bänder je Torflügel (ein Band mit Sicherung) im Aluminium Farbton **3**
- 3-seitige doppelte Anschlagdichtung und doppelte Lippendichtung im Schwellenbereich **4**
- Gangflügel mit Aluminium-Drückergarnitur und Profilzylinderschloss **5**
- Standflügel mit Tor-Treibriegel **6**

## Optionale Ausstattung

- mechanische Feststelleinheit für Gang- und Standflügel zur Fixierung der Flügel im geöffneten Zustand **7**
- mechanische Feststelleinheit mit Brems- und Dämpfungsfunktion zur Vermeidung des Zu- und Aufschlagen der Flügel und Feststellungen an jeder gewünschten Position **8**
- verdeckt liegende Bänder für eine elegante Toransicht

## Antriebsausstattung

- Flügeltorbeschlag inkl. Abdeckung für die Antriebe ProMatic 4 oder SupraMatic 4 **9**
- verdeckt liegende Bänder
- Finger- bzw. Eingreifschutz für eine hohe Sicherheit innen **10**



# Antriebe

## SupraMatic 4

### Supra-schnelle Toröffnung und smarte Zusatzfunktionen

- 75 % höhere Öffnungsgeschwindigkeit\* von bis zu 25 cm/s
- smarte Bedienung mit der BlueSecur App
- komfortable Garagenbelüftung
- zusätzliche Öffnungshöhe
- bis zu 3-mal (SupraMatic E) bzw. 5-mal\* (SupraMatic P) hellere LED-Beleuchtung
- kinderleichte Programmierung durch zweifache 7-Segment-Anzeige
- hochwertige Edelstahl-Antriebshaube
- Vernetzung zu Smart Home Systemen durch serienmäßige HCP-Schnittstelle
- geringer Stromverbrauch im Standby von unter 1 Watt



**BiSecur**

Serienmäßiger 4-Tasten-Handsender HSE 4 BS, Strukturoberfläche Schwarz mit Chromkappen

Garagentor-Antriebe	SupraMatic E	SupraMatic P
Bluetooth-Empfänger	integriert, ein- und ausschaltbar	integriert, ein- und ausschaltbar
HCP-Bus-Anschluss	integriert	integriert
Zyklen pro Tag / Stunde	25 / 10	50 / 10
Zug- und Druckkraft	650 N	750 N
Spitzenkraft	800 N	1000 N
Öffnungsgeschwindigkeit max.	25 cm/s	25 cm/s
Beleuchtung	20 LED	30 LED-Lauflicht
Torbreite max.	5500 mm	6000 mm
Torfläche max.	13,75 m <sup>2</sup>	15 m <sup>2</sup>

\* im Vergleich zum ProMatic Serie 3

**Nur bei Hörmann**  
Europäisches Patent

**Hörmann BlueSecur**



Smartphone-Bedienung über die Hörmann BlueSecur App

### Premiumqualität zum attraktiven Preis

- 40 % höhere Öffnungsgeschwindigkeit\* von bis zu 20 cm/s
- komfortable Garagenbelüftung
- zusätzliche Öffnungshöhe
- bis zu 2-mal\* hellere LED-Beleuchtung
- Vernetzung zu Smart Home Systemen durch serienmäßige HCP-Schnittstelle
- geringer Stromverbrauch im Standby von unter 1 Watt



**BiSecur**

Serienmäßiger 4-Tasten-Handsender HSE 4 BS, Strukturoberfläche Schwarz mit Kunststoffkappen

Garagensor-Antriebe	ProMatic 4	ProMatic 4 Akku
Bluetooth-Empfänger	optional (HET-BLE)	optional (HET-BLE)
HCP-Bus-Anschluss	integriert	integriert
Zyklen pro Tag / Stunde	25 / 10	5 / 2
Zug- und Druckkraft	600 N	500 N
Spitzenkraft	750 N	600 N
Öffnungsgeschwindigkeit max.	20 cm/s	16 cm/s
Beleuchtung	10 LED	10 LED
Torbreite max.	5000 mm	4000 mm
Torfläche max.	11,25 m <sup>2</sup>	9 m <sup>2</sup>

### ProMatic 4 Akku für Garagen ohne Stromanschluss



Akku mit Solarmodul



# Zubehör

Handsender



**HS 5 BS**  
4 Tastenfunktionen plus Abfrage-  
taste, Hochglanz-Oberfläche  
Schwarz oder Weiß



**HS 5 BS**  
4 Tastenfunktionen plus Abfrage-  
taste, Struktur-Oberfläche Schwarz  
matt



**HS 4 BS**  
4 Tastenfunktionen,  
Struktur-Oberfläche Schwarz matt



**HS 1 BS**  
1 Tastenfunktion,  
Struktur-Oberfläche Schwarz matt



**HSE 1 BS**  
1 Tastenfunktion, inkl. Öse für  
Schlüsselanhänger,  
Struktur-Oberfläche Schwarz matt



**HSE 4 BS**  
4 Tastenfunktionen, inkl. Öse für  
Schlüsselanhänger, Struktur-  
Oberfläche Schwarz matt mit  
Chrom- oder Kunststoff-Kappen



**HSE 4 BS**  
4 Tastenfunktionen, inkl. Öse für Schlüsselanhänger  
Hochglanz-Oberfläche mit Chrom-Kappen,  
Farben (Abb. von links): Weiß, Anthrazitgrau,  
Frozen Grey, Classic Grey, Carbon, Silber **.NEU**



**HSD 2-C BS**  
Hochglanz verchromt,  
2 Tastenfunktionen, auch als  
Schlüsselanhänger verwendbar



**HSZ 1 BS**  
1 Tastenfunktion, zum Einschub  
in Kfz-Zigarettenanzünder



**Handsender-Station**  
in Hochglanz-Oberfläche Schwarz  
oder Weiß, Struktur-Oberfläche  
Schwarz matt,  
für HS 5 BS, HS 4 BS, HS 1 BS



**Handsender-Halterung**  
zur Wandmontage oder Befesti-  
gung an der Sonnenblende eines  
PKW, transparent,  
für HS 5 BS, HS 4 BS, HS 1 BS  
sowie HSE 1 BS und HSE 4 BS

→ Das komplette Zubehörprogramm finden Sie in der Broschüre Torantriebe und Smart Home Systeme.



**Funk-Codetaster FCT 3 BS**  
3 Funktionen, mit beleuchteten Tasten, Unterputz- bzw. Aufputzmontage möglich, Kunststoff-Gehäuse in Lichtgrau RAL 7040 (auch mit 10 Funktionen und Klappdeckel, lackiert in Weißaluminium RAL 9006 erhältlich)



**Funk-Codetaster FCT 10 BS**  
10 Funktionen, mit beleuchteten Tasten und Klappdeckel, Unterputz- bzw. Aufputzmontage möglich, Kunststoff-Gehäuse lackiert in Weißaluminium RAL 9006



**Funk-Fingerleser FFL 25 BS**  
2 Funktionen, bis zu 25 Fingerabdrücke, mit Klappdeckel, Unterputz- und Aufputzmontage möglich, Kunststoff-Gehäuse lackiert in Weißaluminium RAL 9006



**Funk-Innentaster FIT 5 BS**  
4 Tastenfunktionen plus Abfrage-taste, Kunststoff-Gehäuse in Reinweiß RAL 9010

Taster



**Funk-Innentaster FIT 2-1 BS**  
2 Funktionen, Anschlussmöglichkeit von max. 2 Bedienelementen über Kabel z. B. Schlüsseltaster, Kunststoff-Gehäuse in Reinweiß RAL 9010



**Innentaster IT 1b-1**  
große, beleuchtete Taste zur komfortablen Öffnung des Tores, Kunststoff-Gehäuse in Reinweiß RAL 9010



**Transpondertaster TTR 1000-1**  
1 Funktion, 1000 einlernbare Schlüssel, Lieferumfang: 1 Schlüssel und 1 Karte (weitere auf Wunsch), Zink-Druckguss-Gehäuse in Weißaluminium RAL 9006



**Codetaster CTP 3-1**  
3 Funktionen, mit beleuchteter Beschriftung und berührungsempfindlicher schwarzer Touchfläche, Zink-Druckguss-Gehäuse in Weißaluminium RAL 9006



**Codetaster CTV 3-1**  
3 Funktionen, besonders robust mit Metalltastatur, Zink-Druckguss-Gehäuse in Weißaluminium RAL 9006 mit Edelstahl-Blende



**Fingerleser FL 150**  
2 Funktionen, Ansteuerung durch Fingerabdruck, bis zu 150 Fingerabdrücke speicherbar, Zink-Druckguss-Gehäuse in Weißaluminium RAL 9006 mit Edelstahl-Blende



**Schlüsseltaster**  
**1 STUP 50**  
**2 STAP 50**  
Unterputz- und Aufputzausführung, inkl. 3 Schlüssel, Zink-Druckguss-Gehäuse in Weißaluminium RAL 9006 mit Edelstahl-Blende



**Klima-Innensensor HKSI**  
zur Überwachung der Luftfeuchtigkeit und automatischen Belüftung der Garage, Kunststoff-Gehäuse in Reinweiß RAL 9010  
**Außensensor HKSA**  
zur Messung der Luftfeuchtigkeit im Außenbereich, Kunststoff-Gehäuse in Reinweiß RAL 9010

# Modernisierungslösungen

Für besondere Einbausituationen

## Standardmontage **1**

Im Idealfall bietet die vorhandene Garage min. 90 mm im Seitenanschlag. Dann kann die Zarge hinter der Öffnung direkt mit der Wand verschraubt werden. Hörmann Sektionaltore werden mit allen erforderlichen Befestigungsmaterialien für diese Einbausituation ausgeliefert.

## Set Zargenunterfütterung .NEU **2**

Das Kunststoff-Profil wird zwischen Zarge und Mauerwerk montiert. Bei feuchten Außenwänden wird so eine Übertragung der Nässe auf die Zarge verhindert und Rostbildung wirksam vorgebeugt.

## Zargenverkleidungen

Für eine harmonische Gesamtansicht können die Seitenzargen mit Zargenverkleidungen einfach an die Oberfläche der Lamellen angepasst werden.

**3** 55 mm breite Zargenverkleidung inkl. Klebepads zur leichten Montage hinter der Öffnung, mit geringem Seitenanschlag (<90 mm)

**4** 90 mm breite Zargenverkleidung zur Montage in der Öffnung, wandbündig

## Spezialanker zur seitlichen Zargenbefestigung

Mit dem optionalen, universell anwendbaren Spezialanker kann die Zarge des Sektionaltores an der Seitenwand der Garage befestigt werden. Wandunebenheiten können leicht ausgeglichen werden und die Laibung bleibt unverändert.

**3** Montage bis 35 mm Wandabstand

**4** Montage bei schräger und unebener Seitenwand

**5** Montage mit Wärmedämmverbundsystem

**6** Montage bei nichttragenden Fassaden (Klinker oder Wärmedämmung) mit Seitenanschlügen von 90 bis 125 mm und Befestigungstiefen von 160 bis 240 mm (jeweils abhängig von der Anker Ausführung).





### Sturmschwelle **7**

Das Profil wird einfach am Boden montiert und dichtet die Torunterkante zusätzlich ab. Es verhindert das Eindringen von stehendem Wasser auf der gesamten Torbreite. Durch die geringe Höhe ist ein barrierefreier Zugang gewährleistet.

### Ausgleichssets bei schrägen Böden **8**

Das verstellbare Bodenprofil gleicht die Unterseite des Torblatts bis zu einem Höhenunterschied von 20 mm aus. Das Set zum Zargenausgleich besteht aus 2,5 mm dicken Kunststoff-Platten, die passgenau unter die Zargenfüße gelegt werden.

### Austausch von Schwingtoren

Beim Ausbau eines alten Schwingtores und Einbau eines neuen LPU 42 Sektionaltors muss oft der Boden aufwendig begradigt werden. Mit unseren Modernisierungslösungen entfallen diese Arbeiten.

### Anschlagschiene Renovierung **9**

Ersetzt die alte Anschlagschiene eines Schwingtores für einen sauberen Bodenabschluss zur Garage.

### Set Tieferläufer **10**

Das Set besteht aus einem Ausgleichsprofil und speziellen Torbeschlägen. Bei Verwendung des Sets muss die Zarge um 25 mm gekürzt werden. Diese kann entweder in dem gewünschten Maß bestellt werden oder bauseitig gekürzt werden.

### Set Reno RZ **11**

Der hintere Teil des Kunststoff-Zargenfusses wird ausgeklinkt, so dass dieser auf der Bodenschiene des alten Schwingtores montiert werden kann. Das Set besteht aus einem speziellen Auflaufstück und einer speziell geformten Bodendichtung, die das Tor sauber vor der Anschlagschiene abdichtet.

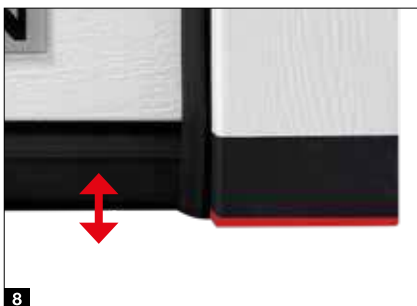

# Modernisierungslösungen

Mit eleganten Blenden

## Sturzausgleichsblende <sup>1</sup>

Im Idealfall bietet die vorhandene Garage min. 100 mm Freiraum im Sturzbereich (min. 115 mm bei Toren mit Antrieb). Die Sturzausgleichsblende für die Standardmontage hinter der Öffnung wird serienmäßig in 95 mm Höhe geliefert. Auf Wunsch erhalten Sie die Blende auch in 125 mm Höhe.

## Doppelwandige Lamellenblende <sup>2</sup>

Eine ansichtsgleiche, doppelwandige Lamellenblende für die Montage in der Öffnung überdeckt einen größeren Spalt zwischen Decke und Sturzausgleichsblende. Nach technischer Prüfung sind auch Verglasungen möglich. Diese Blende kann optional auch als Aluminium-Lichtband geliefert werden.

## Flächenbündige Sturzausgleichsblende <sup>3</sup>

Bei LPU 42 Toren ist die flächenbündige Sturzausgleichsblende die eleganteste Lösung für einen unsichtbaren Übergang von Blende zum Torblatt. Bei geschlossenem Tor schließt das obere Torglied flächenbündig an die Blende an.

## Blendrahmen-Set für Sturz und Seitenwand

Für die Montage in der Öffnung kann ein Tor in einer günstigen Norm- oder Modernisierungsgröße montiert werden. Der verbleibende Spalt zwischen Sturz und oberster Torlamelle bzw. Seitenwand und Seitenzarge (max. 35 mm) wird mit Hilfe des optionalen Blendrahmensets abgedeckt. Dieses Set besteht aus Blenden, Endkappen und Befestigungsmaterial. Mit einer optionalen Zargenverkleidung wird zusätzlich die Seitenzarge abgedeckt:

<sup>4</sup> 95 mm Breite für die Montage in der Laibung

<sup>5</sup> 125 mm Breite für die Montage vor der Laibung.

## Renovierungsblenden-Set <sup>6</sup>

Unschöne Spalten und ausgebrochene Mauerkanten im Sturz und Laibungsbereich lassen sich mit der optionalen Renovierungsblende leicht und sauber überdecken. Maurer- und Beiputzarbeiten können somit entfallen.



	Woodgrain	Slategrain	Silkgrain	Sandgrain	Planar	Decograin	Duragrain
Zargenverkleidung	●	○	●	●	●	●	□
Sturzausgleichsblende	●	○	●	●	●	●	□
Lamellenblenden	●	●	●	●	●	●	●
Blendrahmenset	●	○	●	●	●	●	□
Flächenbündige Sturzausgleichsblende	●	●	●	●	●	●	●
Renovierungsblenden-Set	●	○	●	●	●	●	□

- = gleiche Oberfläche, Farbe oder Dekor wie die Torlamelle
- = glatte Oberfläche in gleicher Farbe wie die Torlamelle
- = glatte Oberfläche im angepassten Farbton zur Torlamelle oder in RAL nach Wahl





# Größen und Einbaudaten

LPU 67 Thermo, LPU 42, LTE 42, ART 42, ART 42 Thermo

## Norm- und Sondergrößen<sup>1)</sup>

	3000					●																
	2875																					
	2750		●			●																
	2625																					
	2500		●			●	●							●								
	2375		●			●	●							●								
	2250		●	●	●	●	●	●	●	●	●	●	●	●	●	●	●	●	●	●	●	●
	2125	●	●	●	●	●	●	●	●	●	●	●	●	●	●	●	●	●	●	●	●	●
	2080		●			●																
	2000	●	●	●	●	●	●	●	●	●	●	●	●	●	●	●	●	●	●	●	●	●
	1875	●	●	●																		
		2250	2375	2500	2625	2750	3000	3250	3500	3750	4000	4250	4500	4750	5000	5250	5500	6000				
		Lichtes Zargenmaß (LZ)																				
		2430	2555	2680	2805	2930	3180	3430	3680	3930	4180	4430	4680	4930	5180	5430	5680	6180				
		Garageninnenmaß (GIM)																				

## Modernisierungsgrößen<sup>2)</sup>

	2205																					
	2080	●	●	●	●	●	●															
	1955	●	●	●																		
		2190	2315	2440																		
		LZ																				
		2370	2495	2620	2940																	
		GIM																				

● = lieferbare Normgrößen abhängig von Tortyp und Tormotiv, Zwischengrößen als Sondergrößen lieferbar  
<sup>1)</sup> LPU 67 Thermo ist nur in Sondergrößen bis 5000 mm Torbreite lieferbar, SPU F42 Plus bis Torgrößen 7000 x 5000 mm lieferbar, ART 42 / ART 42 Thermo bis 5500 x 2250 mm lieferbar  
<sup>2)</sup> nicht möglich bei Kassettenturmotiven mit Decograin Oberfläche und Massivholztoren



Z-Beschlag für LPU 42 Silkgrain,  
LPU 67, ART 42, ART 42 Thermo



Z-Beschlag



N-, L-Beschlag

## Deckenhöhen und lichte Durchfahrthöhen

	Z-Beschlag		N-Beschlag		L-Beschlag		
	min. DE <sup>1)</sup>	LDH <sup>2)</sup>	min. DE <sup>1)</sup>	LDH	min. DE <sup>1)</sup>	LDH <sup>3)</sup>	
	mit Antrieb						
Rastermaßhöhe (RM)	3000		3210	3000	3115	2970	
	2875		3085	2875	2990	2845	
	2750		2960	2750	2865	2720	
	2625	2740	2595	2835	2625	2740	2595
	2500	2615	2470	2710	2500	2615	2470
	2375	2490	2345	2585	2375	2490	2345
	2250	2365	2220	2460	2250	2365	2220
	2125	2240	2095	2335	2125	2240	2095
	2000	2115	1970	2210	2000	2115	1970
1875	1990	1845	2085	1875	1990	1845	

	mit Handbedienung						
Rastermaßhöhe (RM)	3000		3210	2950	3100	2900	
	2875		3085	2825	2975	2775	
	2750		2960	2700	2850	2650	
	2625	2725	2545	2835	2575	2725	2525
	2500	2600	2420	2710	2450	2600	2400
	2375	2475	2295	2585	2325	2475	2275
	2250	2350	2170	2460	2200	2350	2150
	2125	2225	2045	2335	2075	2225	2025
	2000	2100	1920	2210	1950	2100	1900
1875	1975	1795	2085	1825	1975	1775	

	Z-Beschlag						
	min. DE <sup>2)</sup>	LDH					
	mit Antrieb						
Rastermaßhöhe (RM)							
	2205	2320	2175				
	2080	2195	2050				
	1955	2070	1925				

	mit Handbedienung						
Rastermaßhöhe (RM)							
	2205	2305	2125				
	2080	2180	2000				
	1955	2055	1875				

<sup>1)</sup> mit ThermoFrame und Antrieb: siehe Einbaudaten  
<sup>2)</sup> LPU 67 Thermo: LDH - 55 mm  
<sup>3)</sup> LPU 42: LZ > 3010 mm = LDH - 80 mm; LPU 67 Thermo: LZ < 3000 mm = LDH - 55 mm, LZ > 3010 mm = LDH - 105 mm

Maße in mm

## Vertikalschnitte (mit Antrieb) Z-Beschlag

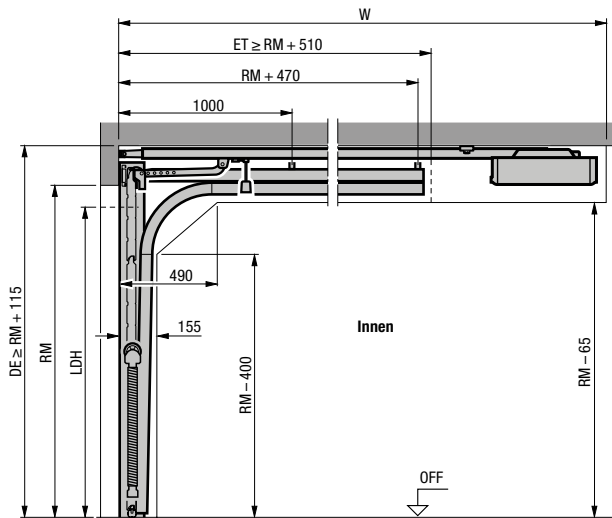

## N-Beschlag

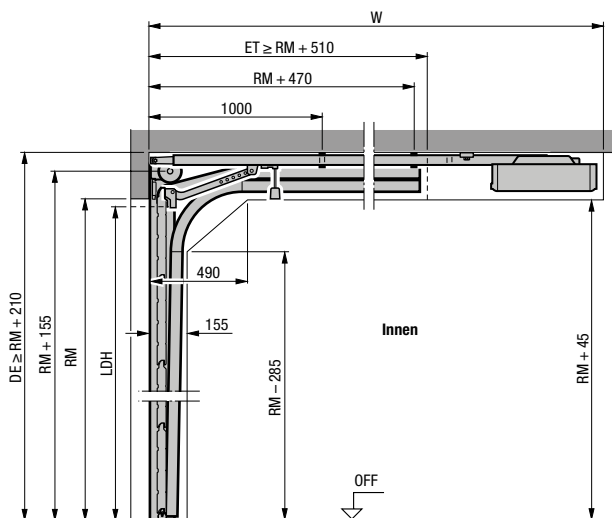

## L-Beschlag

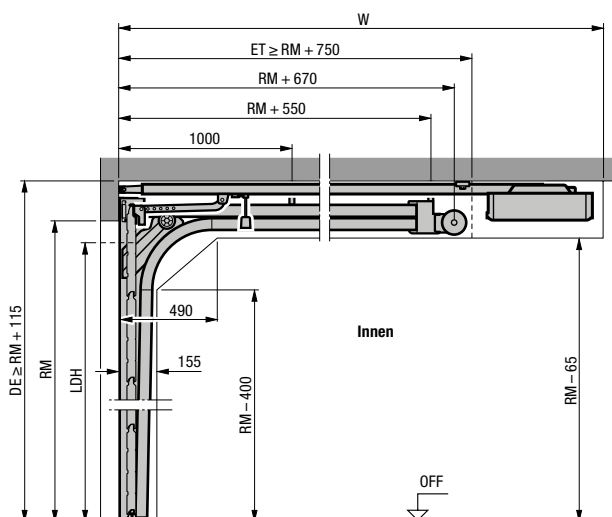

## Horizontalschnitt Z-, N-, L-Beschlag

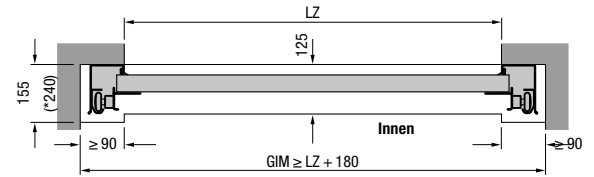

## Einbau mit Z-, N-, L-Beschlag

Gesamtlänge Antriebe (W)	Z-Beschlag	N-Beschlag	L-Beschlag
<b>Tore mit Antrieb</b>			
2125 (K)	3200	3200 <sup>1)</sup>	3200
2250 (K)		3200 <sup>2)</sup>	
<b>Torhöhe max.</b>			
2375 (M)	3450	3450 <sup>1)</sup>	3450
2500 (M)		3450 <sup>2)</sup>	
2625 (L)	4125		
3000 (L)		4125	4125

<sup>1)</sup> Torhöhe max. nur für LPU 67 Thermo

<sup>2)</sup> Torhöhe max. nur für LPU 42, LTE 42

## Erläuterungen

### Antriebsschienen

- K Kurze Schiene
- M Mittlere Schiene
- L Lange Schiene

### Bestellmaße

- LZ Lichtes Zargenmaß
- RM Rastermaßhöhe
- DE Deckenhöhe
- W Gesamtlänge Antrieb
- LDH Lichte Durchfahrtshöhe
- GIM Garageninnenmaß
- ET Einschubtiefe

### Hinweis:

Bei Toren in dunklen Farben mit Ausrichtung zur Sonne sollte der Antrieb 40 mm höher montiert werden.  
Bitte beachten Sie bei LPU 42 Toren mit RC-2-Sicherheitsausstattung, Torblattgewicht von über 170 kg oder Torbreite über 5000 mm sowie bei LPU 67 Toren die abweichenden Maße in den Einbaudaten.

Beschlagsarten wie höhergeführte Torbeschläge sowie weitere Informationen finden Sie in den Einbaudaten oder fragen Sie Ihren Hörmann Partner.

# Größen und Einbaudaten

## Nebentüren

### Horizontalschnitte

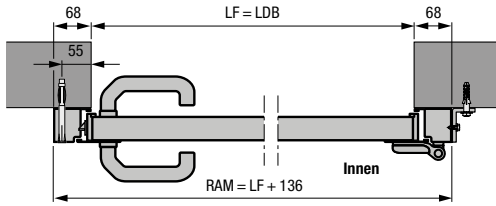

Nebentür mit Aluminium-Blockzarge Profiltyp 1  
Einbau hinter der Öffnung

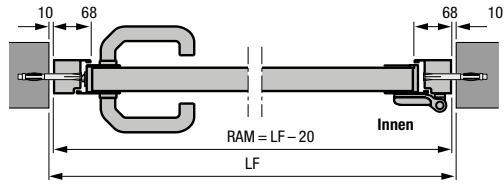

Nebentür mit Aluminium-Blockzarge Profiltyp 2  
Einbau in der Öffnung

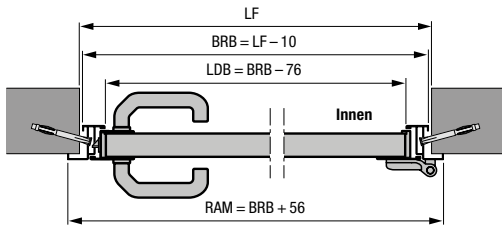

Nebentür mit Aluminium-Eckzarge Profiltyp 1 oder 2  
Innenanschlag

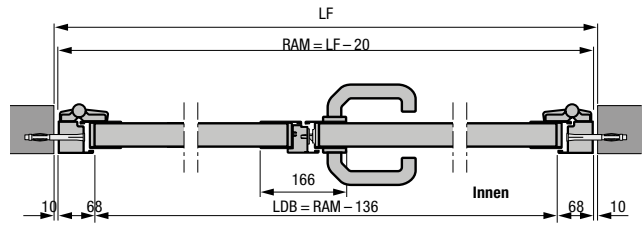

2-flüglige Nebentür mit Aluminium-Blockzarge Profiltyp 2  
Einbau in der Öffnung

- 2-flüglige Nebentür mit asymmetrischer Teilung
- 2-flüglige Nebentür nach innen und außen öffnend

### Vertikalschnitte

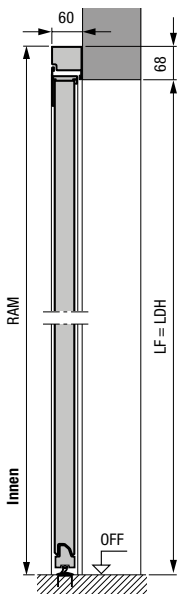

Nebentür mit  
Aluminium-Blockzarge  
Profiltyp 2  
Einbau hinter der Öffnung

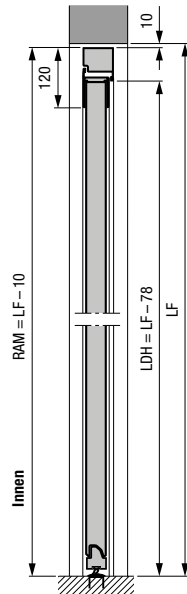

Nebentür mit  
Aluminium-Blockzarge  
Profiltyp 2  
Einbau in der Öffnung

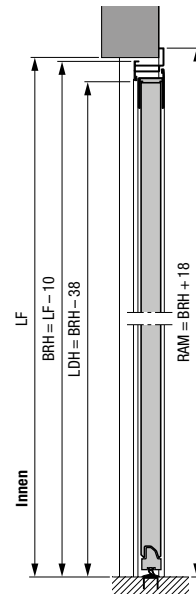

Nebentür mit  
Aluminium-Eckzarge  
Profiltyp 2  
Außenanschlag

Maße in mm



## Nebentüren aus Stahl

### Profiltyp 1 (Einbau hinter der Öffnung) mit S-, M-, L-Sicke, S-Kassette, Blockzarge

LF der Öffnung	Bestellmaß = RAM	Drückerhöhe* ab OFF	Torgliederhöhe B
855 – 875 × 1990 – 2000	990 × 2058	955	500
855 – 875 × 2115 – 2125	990 × 2183	1010	531
980 – 1000 × 1990 – 2000	1115 × 2058	955	500
980 – 1000 × 2115 – 2125	1115 × 2183	1010	531

### Profiltyp 2 (Einbau hinter der Öffnung) mit S-, M-, L-, D-Sicke, S-Kassette, Blockzarge

LF der Öffnung	Bestellmaß = RAM	Drückerhöhe* ab OFF	Torgliederhöhe B
855 – 875 × 1990 – 2000	990 × 2058	1050	500
855 – 875 × 2115 – 2125	990 × 2183	1050	531
980 – 1000 × 1990 – 2000	1115 × 2058	1050	500
980 – 1000 × 2115 – 2125	1115 × 2183	1050	531

### Profiltyp 2 (Einbau in der Öffnung) mit S-, M-, L-, D-Sicke, Blockzarge

LF der Öffnung	Bestellmaß = RAM	Drückerhöhe* ab OFF	Torgliederhöhe B
875 × 2000	855 × 1990	1050	500
875 × 2125	855 × 2115	1050	531
1000 × 2000	980 × 1990	1050	500
1000 × 2125	980 × 2115	1050	531

### Profiltyp 1 (nur nach innen öffnend, Einbau Innenanschlag) mit S-, M-, L-Sicke, S-Kassette, Eckzarge

Bestellmaß = BRM	Drückerhöhe* ab OFF	Torgliederhöhe B
875 × 2000	955	500
875 × 2125	1010	531
1000 × 2000	955	500
1000 × 2125	1010	531

### Profiltyp 2 (Einbau Innen- oder Außenanschlag) mit S-, M-, L-, D-Sicke, Eckzarge

Bestellmaß = BRM	Drückerhöhe* ab OFF	Torgliederhöhe B
875 × 2000	1050	500
875 × 2125	1050	531
1000 × 2000	1050	500
1000 × 2125	1050	531

## Erläuterungen

- P1** Profiltyp 1 (schmäler Flügelrahmen)
- P2** Profiltyp 2 (breiter Flügelrahmen)
- LDB** Lichte Durchgangsbreite
- LDH** Lichte Durchgangshöhe
- RAM** Rahmenaußenmaß
- LF** Lichtes Fertigmaß
- BRM** Baurichtmaß
- BRB** Baurichtmaßbreite
- BRH** Baurichtmaßhöhe
- OFF** Oberkante Fertigfußboden

### Sondergrößen

1-flügelige Nebentüren:  
auf Anfrage

2-flügelige Nebentüren:  
1330 – 2500 × 1960 – 2558 mm

\* Drückerhöhen bei Sondergrößen finden Sie in den Einbaudaten.

# Erleben Sie Hörmann Qualität bei Neubau und Modernisierung

Hörmann Produkte überzeugen mit Langlebigkeit und hoher Funktionalität. So können Sie Ihren Neubau und auch Ihre Modernisierung rundum bestens planen. Die sorgsam aufeinander abgestimmte Lösungen machen Ihr Zuhause schöner, sicherer und komfortabler.

**GARAGENTORE. TOR- UND TÜRANTRIEBE. HAUSTÜREN. ZIMMERTÜREN.  
STAHLTÜREN. ZARGEN. STAURAUMSYSTEME.**



Die gezeigten Produkte sind teilweise mit Sonderausstattungen ausgerüstet und entsprechen nicht immer der Standardausführung. Die abgebildeten Oberflächen und Farben sind aus drucktechnischen Gründen nicht farbverbindlich. Urheberrechtlich geschützt. Nachdruck, auch auszugsweise, nur mit unserer Genehmigung. Änderungen vorbehalten.